

3階大会議室 AV設備 平面図 (A1:S=1/100)

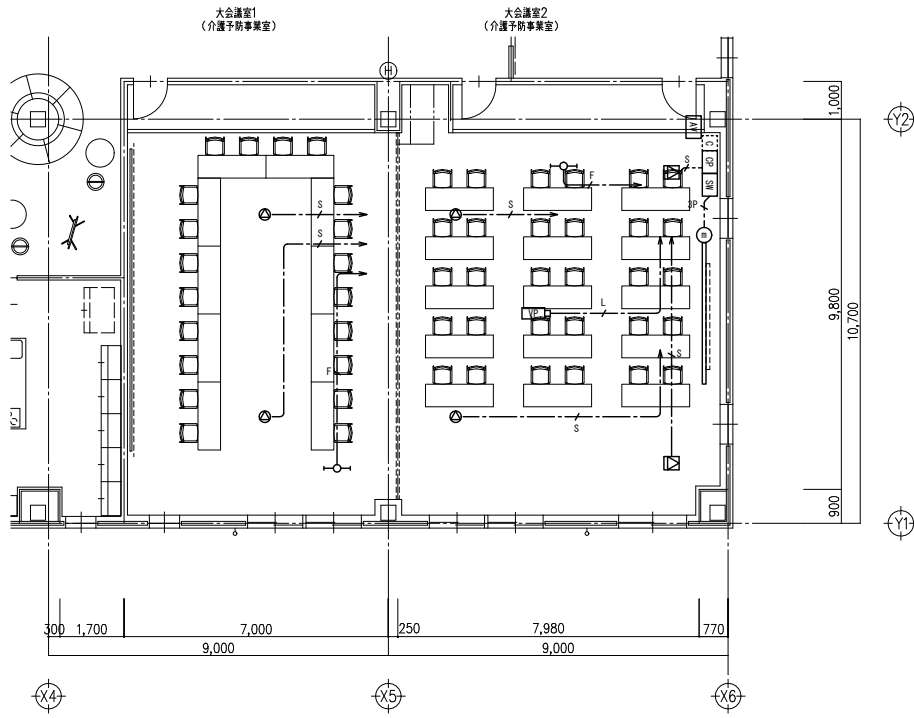

※プロジェクターの投射距離は、スクリーン150型(16:10)で4.0~6.4mとする。

凡例

シンボル	品名
AV	AVコソ
CP	接続プレート
マイク	マイク
スピーカー	シーリングスピーカー
液晶プロジェクター	液晶プロジェクター(天吊)
スクリーン	150型電動巻上スクリーン
スクリーン昇降スイッチ	スクリーン昇降スイッチ
ワイヤレスマイク	ワイヤレスマイク(天井埋込型)
電源遮断ユニット	電源遮断ユニット(非常放送設備)

配管・配線  
特記無き配管配線は下記による。

4S6-EM	保護管 (PF16)
EM-S-5C-FB	保護管 (PF16)
EM-UTPO.5-4P (Cat. 6)	保護管 (PF16)
EM-FOPED.9-3P	保護管 (PF22)

接続プレート

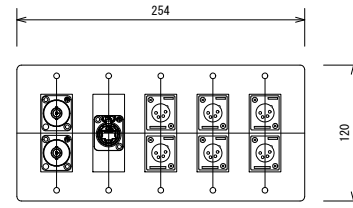

コネクター	ワイヤレス用: BCJ-RU相当 x2 プロジェクター用: NE8FDX-P6相当 x1 スピーカー用: XLR-4-32-F77相当 x6
プレート	新金属

マイク

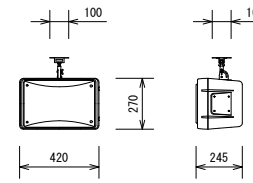

スピーカーユニット	高音用: 定指向性ホーン型 低音用: 20 cmコン型
定格/最大入力	130W (RMS) / 260W (連続プログラム)
出力音圧レベル	93 dB/W (1m)
周波数特性	65 Hz ~ 20 kHz
指向角度	水平: 70°, 垂直: 70°
その他	天井吊下金具付

液晶プロジェクター(天吊)

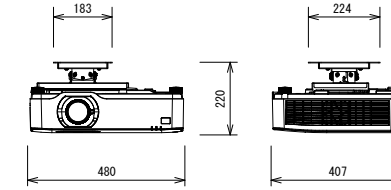

方式	3原色液晶シフト投影方式
パネルサイズ	0.64型MLA付 x3枚(7ス/外比16:10)
画素数	2,304,000画素(1920 x 1200)
光源	LED-LED
投影距離	0.8~12.9 m(30~300型)
色再現性	10億色再現
明るさ	5400 lm
コントラスト	3,000,000:1(9'インチコントラスト時)
最大表示解像度	7920' : 1920 x 1200
デジタル入力端子	デジタル: 3840 x 2160
デジタル入力端子	HDMI1.4 (HDCP1.4) x2
	RJ-45 (HDCP1.4, 100BASE-TX) x1
コンピュータ入力端子	ミニD-Sub15ピン x1
コンピュータ入力端子	ミニD-Sub15ピン x1 (PC入力と共用)
音声出力	ステレオミニジャック x1 (コンピュータ、HDMI共通)
スピーカー	20W/5ス/内蔵
USBポート	USBタイプ A x1 (USB2.0)
有線LAN	RJ-45 (100BASE-TX) x1
無線LAN	USBタイプ A (IEEE802.11a/b/g/n) x1
電源・消費電力	AC100 V 50/60 Hz, 最大303 W
質量 (本体+金具)	約11.4 kg

デジタルワイヤレスマイク(スティック型)

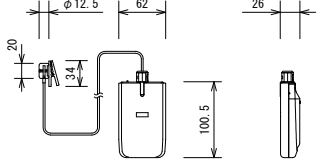

送信周波数	800 MHz帯の30波から1波選択
電波形式	G1E/G1D
マイク形式	単一指向性エレメントコンデンサ型
空中線電力	5 mW/1 mW 切換式
電源	DC1.5 V (単3乾電池 x1) 又は専用充電式電池
特徴機能	あり
同時使用本数	10本(標準モード)、15本(マルチモード)
付属品	ストラップ、マイク用充電ケーブル

充電器

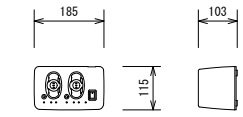

充電方式	急速充電(満充電検出式)
標準充電時間	約2時間
電源	DC6 V (専用ACアダプター付)
質量	0.8 kg
付属品	専用充電式電池 x2

3階大会議室 AV設備 ブロック図

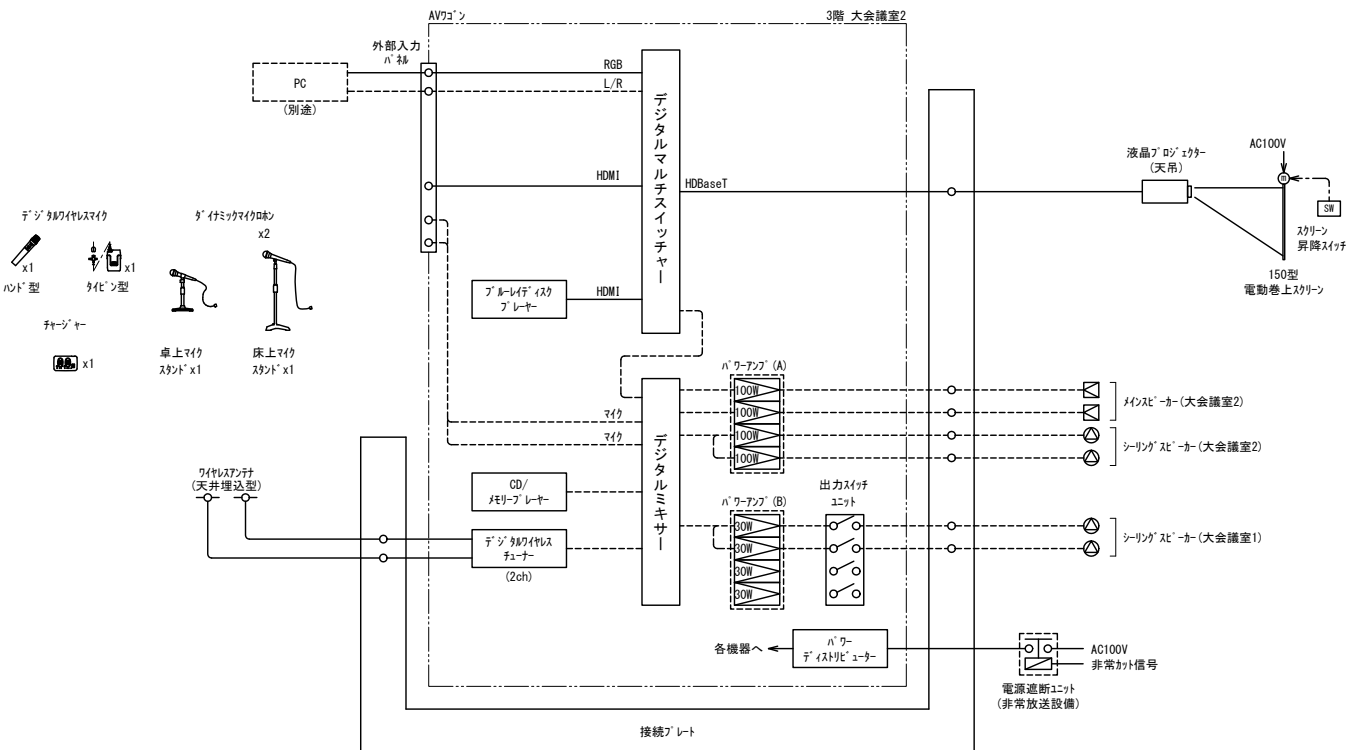

シーリングスピーカー

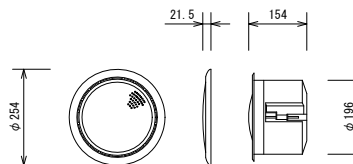

スピーカーユニット	13.5 cmドームコン型
定格入力	3 W/5 W/15 W, 40 W (RMS)
出力音圧レベル	91 dB/W (1m)
周波数特性	80 Hz ~ 20 kHz
入力インピーダンス	3.3 kΩ / 2 kΩ / 670 Ω 又は 8 Ω
質量	2.4 kg

ワイヤレスマイク(天井埋込型)

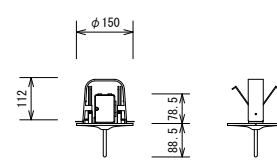

受信周波数範囲	806 MHz ~ 810 MHz
マイク相対利得	10 dB (7'インチ指向性含む)
推奨両輪ケーブル	50-FB (BS用)
マイクケーブル	3段階切換(広、中、狭)
電源	DC8 V ~ 15 V (同軸ケーブルに重畳)、10 mA
質量	145 g

スティックワイヤレスマイク

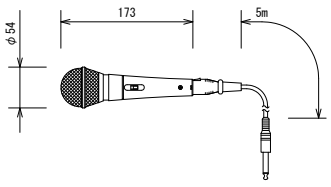

形式	スティック型ワイヤレスマイク
指向性	単一指向性
周波数特性	50 Hz ~ 16 kHz
出力インピーダンス	600 Ω 平衡
感度	-55 dB (0 dB=1 V/Pa, 1 kHz)
質量	240 g
付属品	5 m (XLR3-11C/複式ケーブル)
その他	10 m 延長コード (XLR3-11C/12C) 付

150型電動巻上スクリーン

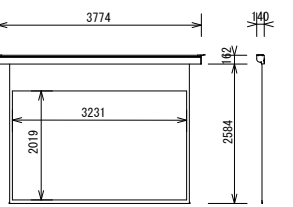

形式	モニタータイプタイプ
スクリーンサイズ	150型(16:10)
スクリーン生地	約17
電源	AC100 V, 170 W
質量	40.3 kg以下
その他	ワイヤレスマイク、操作スイッチ付

デジタルワイヤレスマイク(ハンド型)

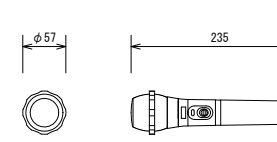

送信周波数	800 MHz帯の30波から1波選択
電波形式	G1E/G1D
マイク形式	単一指向性エレメントコンデンサ型
空中線電力	5 mW/1 mW 切換式
電源	DC1.5 V (単3乾電池 x1) 又は専用充電式電池
特徴機能	あり
同時使用本数	10本(標準モード)、15本(マルチモード)

卓上型マイクスタンド

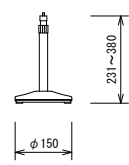

マイク取付高さ	最高380 mm ~ 最低231 mm
マイク取付径	3/8-16 UNC
付属変換ネジ	5/16-18 UNC, 5/8-27 UNS
ロック方式	スリット・ロック方式
質量	約1.1 kg

