

令和7年版
統計
りゅうがさき



龍ヶ崎市
Ryugasaki City

は し が き

令和7年版「統計りゅうがさき」を刊行いたします。

この統計書は、本市の人口、産業経済、教育などの各分野にわたる基本的統計資料を収録し、市勢の現況とその発展の推移を明らかにしたものです。各種行政施策の立案を始め、各方面に参考資料として広くご活用いただければ幸いです。

編集内容については、今後も皆様のご指導をいただき、改善・充実に努めてまいりたいと存じます。

最後に、貴重な資料を提供していただきました関係各機関に対し、厚くお礼申し上げますとともに、なお一層のご指導・ご協力をお願いいたします。

令和8年3月

龍ヶ崎市 総合政策部 デジタル都市推進課

利用上の注意

1. 統計表に記載した期間は次のとおりです。

年次 1月～12月（暦年）

年度 4月～翌年3月（会計年度）

※但し、注記されている場合、この限りではありません。

2. 統計表中の符号は次のとおりです。

「－」 皆無または該当数値がないもの

「0」 該当数値が掲載単位に満たないもの

「△」 減少（マイナス）

「…」 不詳のもの

「X」 統計の秘密を保護するため掲載をひかえたもの

3. 単位未満の数字を、原則として四捨五入としたため、合計と内訳の計が一致しないことがあります。

4. 収集資料の公表時期の関連上、例えば調査時期が5年に1回のもの、または時期的に公表に至っていないもの等は、前年版を再掲しました。

本書作成にあたって利用した各種統計調査

統計調査名	調査機関	最新の調査年
国勢調査	総務省統計局	令和2年
常住人口調査	茨城県	令和7年
農林業センサス	農林水産省	令和2年
経済センサス	経済産業省	令和3年（活動）
経済構造実態調査	経済産業省	令和5年
工業統計調査	経済産業省	令和2年にて調査廃止
商業統計調査	経済産業省	平成26年にて調査廃止

参考

本書は、他の官公庁、民間団体から提供された資料及び既刊の各種統計調査結果報告書並びに本市各部署から収集した資料を中心に収録しました。

さらに詳しい統計情報が必要な場合は、本市各担当課にお問い合わせいただくほか、下記をご利用ください。

統計書の閲覧

茨城県行政情報センター（茨城県庁内）

水戸市笠原町978-6 直通電話029（301）2152

インターネットでの閲覧

総務省統計局 <https://www.stat.go.jp/>

政府統計の総合窓口（e-Stat） <https://www.e-stat.go.jp/>

農林水産省 <https://www.maff.go.jp/j/tokei/>

いばらき統計情報ネットワーク







<https://www.pref.ibaraki.jp/kikaku/tokei/fukyu/tokei/index.html>

目 次

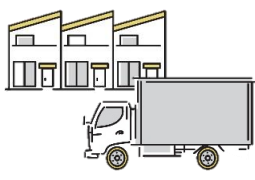
1 市民の暮らし	1	(4) 農家	
		農家数の推移	26
2 沿革と自然		5 事業所	
沿革	2	従業者規模別事業所数及び従業者数	28～29
市制施行までの人口推移	3	民営事業所産業別事業所数・	
位置と地勢	4	従業者数の構成比及び伸率	28～29
地目別面積	5		
気象	6	6 工業	
		産業別事業所数・従業者数及び製造品	
3 人口		出荷額等の推移	30
人口・世帯数の推移	7	県内各市の工業（従業者4人以上の	
地区別人口	8～9	事業所）	31
人口動態	10	7 商業	
令和7年月別人口動態	11	事業所数・従業者数・年間販売額等	32
婚姻・離婚	11	1事業所あたり及び従業者1人あたり	
外国人数	11	平均年間販売額	32
常住人口調査による町丁別人口	12～13	産業(小)分類別事業所数・従業者数・	
年齢別（5歳階層）男女別人口	14	年間販売額等	33
産業別（大分類）15歳以上就業者数	15	県内各市及び近隣町村の事業所数と	
人口集中地区（DID）	16	販売額	34
昼間人口	16	消費生活相談	35
令和2年国勢調査人口集中地区境界図	17		
人口集中地区毎の人口と世帯数	17	8 教育・文化	
県内各市の国勢調査人口	18	小学校(学年別児童数)	36
将来人口	19	小学校(学校別学級数、教員数、児童数)	36
		中学校(学年別生徒数)	36
4 農業		中学校(学校別学級数、教員数、生徒数)	36
(1) 農林業経営体		高等学校	37
農林業経営体数	20	大学	37
組織形態別経営体数	20	児童福祉・幼稚園施設状況	38
(2) 農業経営体		地域型保育園	38
経営耕地面積規模別経営体数	20	学童保育実施状況	38
農産物販売金額規模別経営体数	20	文化会館利用状況	39
農業に60日以上従事した世帯員、役員・		コミュニティセンター利用状況	40
構成員（経営主を含む）数	21	図書館利用状況	41
経営主年齢階層別の経営体数	21	歴史民俗資料館利用状況	41
農産物出荷先別経営体数	21	市体育施設利用状況	42
農産物の売上1位の出荷先別経営体数	21	たつのこアリーナ利用状況	42
地区別農業経営体数 経営耕地面積	22～23		
販売目的の作物の作付経営体数と作付面積	24		
販売目的の家畜等を飼養している経営体数			
と飼養頭羽数	24		
(3) 個人経営体			
主副業別経営体（農家）数	25		
年齢階層別世帯員数	25		

9 保健			
医療施設及び病床数	43		
医療関係従事者数	43		
結核検診及び肝炎ウィルス検診実施状況	43		
がん検診実施状況	43		
予防接種実施状況	44		
母子健康手帳交付・乳幼児健診実施状況	44		
成人健康診査・健康相談実施状況	44		
健康診査受診状況	45		
献血推進事業	45		
10 社会福祉			
国民健康保険加入状況	46		
国民健康保険給付状況	46		
後期高齢者医療制度給付状況	47		
医療福祉費給付状況	47		
介護保険 第1号被保険者数	48		
介護保険 要介護（要支援）認定者数	48		
介護保険 受給者数	48		
介護保険給付状況	49		
障がい者手帳の交付状況	49		
補装具交付及び修理状況	49		
国民年金被保険者数	50		
国民年金受給状況	50		
生活保護世帯	51		
生活保護費	51		
心配ごと相談	51		
生活福祉資金貸付状況	52		
総合福祉センター利用状況	52		
11 環境・衛生			
ごみ総排出量	53		
家庭系ごみの排出量	53		
事業系ごみの排出量	53		
資源物回収量(集団回収量を含む)	53		
火葬場使用状況	54		
苦情件数	54		
畜犬登録数	54		
し尿処理状況	54		
12 治安			
刑法犯認知・検挙状況	55		
交通事故発生状況	55		
事故種別救急出動状況	55		
火災発生状況	55		
13 上水道・下水道			
上水道の状況	56		
下水道の状況	56		
14 運輸・通信・建設			
関東鉄道竜ヶ崎駅運輸状況	57		
J R常磐線龍ヶ崎市駅運輸状況	57		
コミュニティバス利用状況	57		
自動車車両台数	57		
電話加入状況	58		
建築確認件数	59		
道路現況（市道）	59		
15 中小企業金融制度			
自治金融制度	60		
振興金融制度	60		
16 選挙			
選挙人名簿登録者数の推移	61		
各種選挙投票結果概要	61～62		
17 行政			
歴代議長	63		
歴代副議長	64		
歴代市長	65		
歴代副市長(助役)	65		
歴代収入役	66		
歴代教育長	66		
市職員数の推移	67		
情報公開制度運用状況	67		
行政組織機構	68		
18 財政			
一般会計歳入歳出決算額の推移	69		
歳出決算額の推移	70		
令和7年度一般会計歳入歳出予算	70		
財政指標の推移(普通会計)	71		
付録			
茨城県全体から見た龍ヶ崎市早わかり表	72		
茨城県全体から見た龍ヶ崎市早わかり 計算式一覧	73～76		

1 市民のくらし

<p>世帯人口</p>  <p>1世帯 2.2人 (R7. 4. 1)</p>	<p>出生</p>  <p>1日に 0.8人 (R7年次)</p>	<p>死亡</p>  <p>1日に 2.6人 (R7年次)</p>	<p>転入</p>  <p>1日に 11.0人 (R7年次)</p>
<p>転出</p>  <p>1日に 10.38人 (R7年次)</p>	<p>結婚</p>  <p>1.7日に1組 (R7年次)</p>	<p>離婚</p>  <p>3.2日に1組 (R7年次)</p>	<p>ごみ処理</p>  <p>1日に 60.4t (R6年度)</p>
<p>救急車出動</p>  <p>1日に 11.3回 (R7年次)</p>	<p>火災</p>  <p>11.8日に1件 (R7年次)</p>	<p>交通事故</p>  <p>2.1日に1件 (R7年次)</p>	<p>乗用自動車</p>  <p>1世帯に0.9台 (R7. 4. 1)</p>
<p>教職員</p>  <p>小学生 12.5人に1人 中学生 10.7人に1人 (R7. 5. 1)</p>	<p>市職員</p>  <p>市民 173人に1人 (R7. 4. 1)</p>	<p>市予算</p>  <p>1人あたり 423,046円 (R7年度当初予算)</p>	<p>市税</p>  <p>1人あたり 144,778円 (R7年度当初予算)</p>

2 沿革と自然

○沿革

龍ヶ崎市の地は、市域の北部にあたる筑波稲敷台地と南部にあたる猿島北相馬台地の関東ロームの堆積層である台地、そしてこの両台地に挟まれた、鬼怒川・小貝川によって形成された沖積平地の低地からなっています。

北方町の台地や若柴町から別所、羽原、大塚町にかけての台地からは、縄文時代の遺跡が出土しており、郷土の先祖である人々は、まずこの台地に住みついたと思われます。

中世に龍ヶ崎の礎を築いたのは、江戸崎城主の土岐氏で、永禄10年（1567）から約20年間この地を治め、耕地を拡大し、大堤防（現在の並木堤）を完成させました。

慶長11年（1606）旧龍ヶ崎町は、仙台藩伊達政宗の所領となって代官所が設けられ、その他の市域内の村々は、天領、旗本領、前橋藩・高岡藩・牛久藩などの他藩領と交錯し、河内郡、相馬郡にまたがる相給村となりました。

江戸時代の260年間は、龍ヶ崎市域では、平和の回復による人口増加をもたらし、土木工事による農業開発が進み、広大な土地が開墾され、新しい村落が増加しました。

明治維新を迎えると当地は仙台藩領を離れ、明治2年（1869）に宮谷県、明治4年（1871）に龍ヶ崎藩となり、その後、廃藩置県により新治県に属し、明治8年（1875）に茨城県に編入されました。川原代、長沖、豊田、北方等の印旛県は千葉県を経て茨城県北相馬郡となり、その後、大小区制、連制、連合村となりました。

明治22年（1889）町村施行により1町6ヶ村となり、市街地である旧龍ヶ崎町は近接農村を商圏とする商業都市として県内はもちろん、遠く他県からも人々が集まり、県南の中心都市として発展しました。

昭和28年（1953）8月、町村合併促進法が公布されると市制施行へ積極的に進み、昭和29年3月20日稲敷郡龍ヶ崎町、馴柴村、八原村、長戸村、大宮村と旧北相馬郡川原代村、北文間村の1町6ヶ村が合併して龍ヶ崎市が誕生し、さらに昭和30年2月北相馬郡高須村の一部が分村されて現在の龍ヶ崎市となりました。

昭和30年代には、市役所庁舎（旧）や消防署（旧）などの都市としての基盤整備が進められ、昭和40年代には、流通経済大学が開校するなど学園都市としても発展しました。

昭和50年代には、ニュータウン建設が始まり、首都圏近郊の優良住宅都市として注目され、人口増加にともない、昭和60年代から平成にかけ、文化会館をはじめとした文化教育施設や総合体育館などのスポーツ施設などの都市機能の充実がはかられました。

近年では、認知度を向上させるため、市名を冠した「JR常磐線龍ヶ崎市駅」が誕生するなど、シティプロモーション活動にも力を入れており、令和6年3月20日には、市制施行70周年の節目を迎え、今後も、新たな時代にふさわしい魅力的なまちづくりを進めていきます。

○市制施行までの人口推移

各年10月1日現在（単位：人、世帯）

年次	龍ヶ崎町	馴柴村	八原村	長戸村	大宮村	川原代村	北文間村	高須村	計	世帯数
明治23年	4,703	3,011	2,039	2,033	2,892	1,447	1,924	331	18,380	…
明治28年	5,340	3,174	2,092	2,213	3,095	1,431	1,953	332	19,630	…
明治38年	5,379	3,201	2,278	2,119	3,196	1,431	2,006	322	19,932	…
明治43年	5,802	3,341	2,417	2,359	3,203	1,496	1,591	338	20,547	…
大正4年	6,082	3,669	2,649	2,426	3,382	1,465	1,756	326	21,755	…
大正9年	6,152	3,478	2,812	2,411	3,044	1,400	1,684	312	21,293	…
大正14年	6,524	3,567	2,786	2,461	2,973	1,393	1,623	313	21,640	…
昭和5年	7,133	3,632	2,902	2,488	3,180	1,454	1,694	319	22,802	…
昭和10年	7,726	3,770	2,967	3,571	3,178	1,458	1,682	311	24,663	…
昭和15年	10,896	3,917	3,097	2,514	3,402	1,477	1,800	323	27,426	…
昭和20年	13,656	5,078	3,653	2,942	4,283	1,797	2,230	379	34,018	…
昭和22年	14,206	5,195	3,805	2,948	4,200	1,824	2,210	377	34,765	…
昭和25年	13,848	5,285	3,961	2,945	4,160	1,760	2,220	369	34,548	6,729
昭和30年	14,848	5,251	3,936	2,925	3,151	1,749	2,209	268	34,337	6,631

資料：国勢調査、常住人口調査（統計からみた茨城の姿）

※ 昭和29年（1954）3月20日、稲敷郡龍ヶ崎町、馴柴村、八原村、長戸村、大宮村と北相馬郡

川原代村、北文間村の1町6ヶ村が合併して龍ヶ崎市が誕生する。

※ 昭和30年2月、北相馬郡高須村の一部が分村し現在の龍ヶ崎市となる。

※ 高須村については、当時の北相馬郡高須村の内、現在の龍ヶ崎市に編入された分のみを計上。

○位置と地勢

龍ヶ崎市は、茨城県の南部、東京の北東約45km、筑波研究学園都市の南約20km、成田国際空港の北西約20kmに位置し、東西約12km、南北約9kmの市で、面積は78.59km²です。

西部に牛久沼があり、白鳥が集う自然豊かな環境を保ち、北部は関東ロームの堆積する稲敷台地で、首都圏50km圏内という地理的条件から龍ヶ崎ニュータウンやつくばの里工業団地等の開発による都市化が著しく、南部は利根川と小貝川によって形成された沖積平野で、豊かに広がる水田地帯は県南の穀倉地帯としての核を成しています。

気候は、寒暖の差は比較的少なく、四季の変化は平穏順調であり、気温も平均14～15℃程度と清楚な空気と気温に恵まれています。

年間降水量は1,000～1,500mm程度であり、降雪は少なく年平均1～3回程度で積雪は5cmを超えることはまれです。

○地目別面積

各年1月1日現在(単位: ha)

年	総数	田	畑	宅地	池沼	山林	原野	雑種地	その他
平成12年	7,819	2,495	1,056	1,286	412	704	382	435	1,049
平成13年	7,819	2,482	1,044	1,299	412	699	380	439	1,064
平成14年	7,819	2,467	1,029	1,353	412	696	380	418	1,064
平成15年	7,819	2,464	1,027	1,351	412	695	380	424	1,066
平成16年	7,819	2,462	1,025	1,353	412	692	380	425	1,070
平成17年	7,819	2,459	1,023	1,353	412	684	378	430	1,080
平成18年	7,819	2,456	1,021	1,350	413	681	379	426	1,093
平成19年	7,819	2,454	1,013	1,351	413	680	376	435	1,097
平成20年	7,820	2,449	1,011	1,356	413	676	376	438	1,101
平成21年	7,820	2,436	1,003	1,361	413	673	378	440	1,114
平成22年	7,820	2,435	1,000	1,368	413	669	378	446	1,110
平成23年	7,820	2,434	999	1,371	413	668	379	444	1,111
平成24年	7,820	2,427	997	1,372	413	667	379	448	1,110
平成25年	7,820	2,424	992	1,370	413	664	378	428	1,148
平成26年	7,820	2,423	986	1,374	413	663	378	434	1,148
平成27年	7,855	2,421	978	1,380	412	659	376	445	1,182
平成28年	7,855	2,420	970	1,381	412	660	376	452	1,183
平成29年	7,855	2,416	962	1,384	412	655	375	464	1,183
平成30年	7,855	2,415	951	1,396	412	651	368	479	1,182
平成31年	7,855	2,414	946	1,399	412	643	368	491	1,181
令和2年	7,855	2,412	942	1,400	412	643	364	500	1,180
令和3年	7,859	2,415	932	1,407	412	635	363	515	1,183
令和4年	7,859	2,409	922	1,411	412	632	363	521	1,183
令和5年	7,859	2,409	898	1,411	412	629	363	529	1,208
令和6年	7,859	2,410	910	1,416	412	626	364	543	1,178
令和7年	7,859	2,408	905	1,414	410	610	364	556	1,191

資料: 税務課

○気象

年次	気温 (°C)			降水量 (mm)		日照時間 (h)
	年最高気温	年最低気温	年平均気温	月降水量最大	年降水量	年間日照時間
平成 22 年	36.2	-6.7	14.9	463	1,592	2,031.9
平成 23 年	36.4	-8.8	14.4	247	1,353	2,136.3
平成 24 年	36	-8.2	14.7	199	1,261	2,106.5
平成 25 年	37.6	-8.2	14.6	486	1,244	2,203.3
平成 26 年	35.9	-7.4	14.3	237	1,341	2,180.5
平成 27 年	36.6	-5.7	14.9	268	1,393	2,066.9
平成 28 年	36.2	-6.1	14.9	241	1,261	1,943.6
平成 29 年	35.2	-6.6	14.3	389	1,170	2,131.7
平成 30 年	37.5	-6.9	15.3	267	1,215	2,173.8
令和 元年	36	-7	15	448	1,486	1,986.5
令和 2 年	36.7	-6.3	15.1	259	1,108	1,964.2
令和 3 年	35	-8.8	15	343	1,720	1,825.1
令和 4 年	38.2	-8.4	14.8	154	1,125	2,069.0
令和 5 年	37.4	-8	16	320	1,163	2,419.1
令和 6 年	37.3	-6.2	16.1	259.5	1,160	2,181.4
令和 7 年	37.5	-7.3	15.9	216.5	1,101	2,232.6

資料：気象庁

月次	気温 (°C)			降水量 (mm)	風向・風速 (m/ s)			日照時間 (h)
	平均				平均風速	最大		
	平均	最高	最低			風速	風向	
令和7年 1	4.3	11.3	-2.3	0	2.4	9.5	西北西	215
2	4.7	11.6	-2.6	19.5	3.2	14.9	北北西	235.2
3	9.5	15.8	3.4	5	3	10.6	北西	165.8
4	14.6	20.1	9.2	107	3.2	10.7	南西	181.6
5	18.3	22.7	14.4	122.5	3.1	9.6	南東	139.9
6	24.3	29.2	20.5	216.5	2.5	8.8	南西	193.5
7	27.6	33.2	23.8	98.5	2.6	7.9	北東	257.8
8	28.3	34	24.4	118.5	2.4	9.6	北北東	241.3
9	25.4	30.7	21.3	87.5	2.5	10.5	北北西	176.6
10	17.7	22	14.2	125	2.7	11.5	北東	78.3
11	10.5	17.4	4.1	131	1.8	9.6	北西	172.8
12	6	12.6	-0.2	25.5	2.2	10.5	西北西	174.8

資料：気象庁

※ 値欄記号「///」は、欠測または観測を行っていないために合計値や平均値等が求められない場合の表示。

3 人口

○人口・世帯数の推移

各年10月1日現在（単位：世帯、人）

年	世帯数	人 口			性比 (女100人に 対する男)	1世帯 あたり 人員	人口密度 (1km ² あたり)	人口接近度 (m)
		総数	男	女				
昭和35年	6,905	33,581	16,125	17,456	92.4	4.86
昭和40年	7,886	34,917	16,978	17,939	94.6	4.43	466.2	49.8
昭和50年	10,431	40,565	20,281	20,284	100.0	3.89	544.7	46.0
昭和55年	11,801	43,132	21,603	21,529	100.3	3.65	579.2	44.7
昭和60年	13,593	48,857	24,500	24,357	100.6	3.59	656.1	42.0
平成2年	17,121	57,238	28,984	28,254	102.6	3.34	731.9	39.7
平成7年	22,244	69,163	35,154	34,009	103.4	3.11	884.6	36.1
平成12年	26,186	76,923	38,896	38,027	102.3	2.94	983.8	34.3
平成17年	27,799	78,950	39,531	39,419	100.3	2.84	1,009.7	33.8
平成22年	30,092	80,334	40,247	40,087	100.4	2.67	1,027.3	33.5
平成27年	30,472	78,342	38,959	39,383	98.9	2.57	997.4	34.0
平成28年	30,811	77,894	38,820	39,074	99.4	2.5	991.6	34.1
平成29年	31,191	77,433	38,546	38,887	99.1	2.5	985.8	34.2
平成30年	31,515	77,078	38,376	38,702	99.2	2.4	981.3	34.3
令和元年	31,880	76,741	38,223	38,518	99.2	2.4	977.0	34.4
令和2年	32,158	76,420	37,995	38,425	98.9	2.4	972.4	34.5
令和3年	32,488	76,014	37,747	38,267	98.6	2.3	967.2	34.6
令和4年	32,843	75,605	37,495	38,110	98.4	2.3	962.0	34.6
令和5年	33,304	75,338	37,386	37,952	98.5	2.3	958.6	34.7
令和6年	33,844	74,886	37,071	37,815	98.0	2.2	952.9	34.6
令和7年	34,211	74,292	36,829	37,463	98.3	2.2	945.3	34.9

資料：国勢調査、常住人口調査

※ 人口接近度とは、地域内の人々が等間隔に正六角形の中心にくるように分布した場合の個人間の距離。

$$\text{人口接近度 (m)} = 1074.56 / \sqrt{\text{人口密度 (人/km}^2\text{)}}$$

《統計MEMO》
 人口の調査において、調査時に、
 普段住んでいる場所(期間は3ヶ月以上)、
 すなわち常住地ととらえ、調査
 する方法を常住地主義といい、この
 方法で調査された人口を常住人口と
 いいます。
 資料：「統計小辞典」より

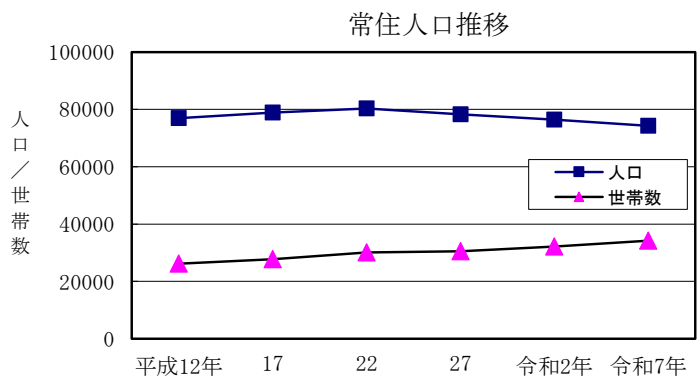

○地区別人口

年	総数	龍ヶ崎	馴染	八原	長戸	大宮	北文間	川原代	北竜台	龍ヶ岡
昭和41	35,356	13,769	6,905	3,733	2,639	3,830	2,262	2,218	—	—
42	35,991	14,026	7,161	3,771	2,625	3,858	2,239	2,311	—	—
43	36,357	14,184	7,331	3,762	2,619	3,860	2,232	2,369	—	—
44	36,914	14,270	7,581	3,818	2,731	3,898	2,229	2,387	—	—
45	37,267	14,714	7,179	3,961	2,795	3,919	2,208	2,491	—	—
46	37,636	14,847	7,356	3,937	2,804	3,914	2,168	2,610	—	—
47	38,154	15,009	7,587	3,977	2,786	3,962	2,146	2,687	—	—
48	38,763	15,198	7,855	3,960	2,824	3,989	2,139	2,798	—	—
49	39,523	15,528	8,132	3,999	2,804	3,997	2,141	2,922	—	—
50	40,565	15,904	8,707	3,957	2,819	4,048	2,097	3,033	—	—
51	41,083	16,192	8,909	3,894	2,843	4,086	2,073	3,086	—	—
52	41,812	16,428	9,332	3,898	2,846	4,126	2,063	3,119	—	—
53	42,291	16,595	9,640	3,881	2,838	4,132	2,045	3,160	—	—
54	42,873	16,587	10,228	3,879	2,823	4,124	2,032	3,200	—	—
55	43,132	16,683	10,391	3,861	2,806	4,087	2,043	3,261	—	—
56	43,524	16,741	10,596	3,874	2,807	4,135	2,030	3,341	—	—
57	45,150	16,976	11,999	3,847	2,749	4,147	2,025	3,407	—	—
58	46,797	17,218	13,274	3,877	2,726	4,202	2,011	3,489	—	—
59	48,004	17,281	14,314	3,898	2,717	4,264	2,017	3,513	—	—
60	48,857	17,177	15,130	3,892	2,695	4,373	1,985	3,605	—	—
61	49,727	17,190	15,893	3,912	2,676	4,413	1,965	3,678	—	—
62	50,746	17,088	16,769	3,938	2,695	4,446	2,118	3,692	—	—
63	52,655	17,282	18,036	3,962	2,679	4,493	2,474	3,729	—	—
平成 1	55,098	17,475	19,509	3,965	2,673	4,492	3,143	3,841	—	—
2	57,238	18,305	20,444	3,924	2,496	4,647	3,601	3,821	—	—
3	59,414	18,453	22,124	4,019	2,451	4,682	3,830	3,855	—	—
4	61,665	18,519	24,050	4,291	2,480	4,681	3,835	3,809	—	—
5	63,439	17,909	14,321	4,497	2,486	4,634	3,892	3,862	11,838	—
6	66,447	17,945	14,766	5,101	2,437	4,598	3,976	3,863	13,761	—
7	69,163	18,621	15,261	5,566	2,394	4,491	3,960	3,795	15,075	—
8	72,159	18,748	15,615	6,298	2,379	4,464	3,976	3,810	16,869	—
9	73,568	18,607	15,760	7,109	2,377	4,392	3,948	3,837	17,538	—
10	75,002	18,434	15,826	8,061	2,420	4,351	3,910	3,855	18,145	—
11	76,185	18,102	15,755	8,925	2,483	4,301	3,888	3,896	18,835	—
12	76,928	17,869	15,646	9,819	2,494	4,192	3,722	3,914	19,272	—
13	77,780	17,780	15,701	3,816	2,160	4,159	3,687	3,885	19,530	7,062
14	78,557	17,657	15,716	3,774	2,135	4,162	3,627	3,949	19,745	7,792
15	79,274	17,495	15,705	3,720	2,112	4,127	3,591	4,010	20,047	8,467
16	79,879	17,441	15,676	3,666	2,116	4,066	3,526	3,991	20,190	9,207
17	78,950	16,516	15,336	3,523	2,102	4,020	3,576	3,828	20,007	10,042

各年10月1日現在（単位：人）

年	総数	龍ヶ崎	馴柴	八原	長戸	大宮	北文間	川原代	北竜台	龍ヶ岡
18	79,178	16,273	15,483	3,492	2,041	3,992	3,510	3,866	19,973	10,548
19	79,117	16,039	15,596	3,406	2,009	3,929	3,422	3,828	19,823	11,065
20	79,216	15,705	15,673	3,398	1,999	3,836	3,372	3,786	19,787	11,660
21	79,410	15,527	15,715	3,349	1,965	3,804	3,307	3,735	19,920	12,088
22	80,334	15,541	16,177	3,348	1,982	3,776	3,220	3,693	20,041	12,556
23	80,014	15,376	16,047	3,306	1,934	3,720	3,151	3,635	19,911	12,934
24	79,570	15,132	15,875	3,229	1,920	3,629	3,053	3,592	19,834	13,306
25	79,279	14,894	15,810	3,232	1,879	3,559	2,976	3,535	19,735	13,659
26	78,945	14,690	15,609	3,176	1,788	3,468	2,900	3,460	19,795	14,059
27	78,342	14,494	15,360	3,073	1,740	3,384	2,835	3,412	19,680	14,364
28	77,894	14,272	15,242	3,018	1,704	3,303	2,802	3,360	19,597	14,596
29	77,433	14,125	15,060	2,979	1,689	3,239	2,765	3,292	19,438	14,846
30	77,078	13,980	14,996	2,883	1,647	3,197	2,684	3,285	19,210	15,196
令和元	76,741	13,751	14,956	2,794	1,607	3,136	2,641	3,277	19,062	15,517
2	76,420	13,501	15,093	2,699	1,570	3,018	2,609	3,233	19,063	15,634
3	76,014	13,469	14,875	2,686	1,507	2,937	2,571	3,179	18,879	15,911
4	75,605	13,308	14,892	2,647	1,473	2,897	2,497	3,131	18,747	16,013
5	75,338	13,270	14,957	2,606	1,405	2,854	2,451	3,099	18,576	16,120
6	74,886	13,311	14,833	2,580	1,369	2,809	2,397	3,073	18,373	16,141
7	74,292	13,359	14,668	2,516	1,341	2,748	2,364	3,023	18,130	16,143

資料：国勢調査、常住人口調査

地区別人口の割合（％）

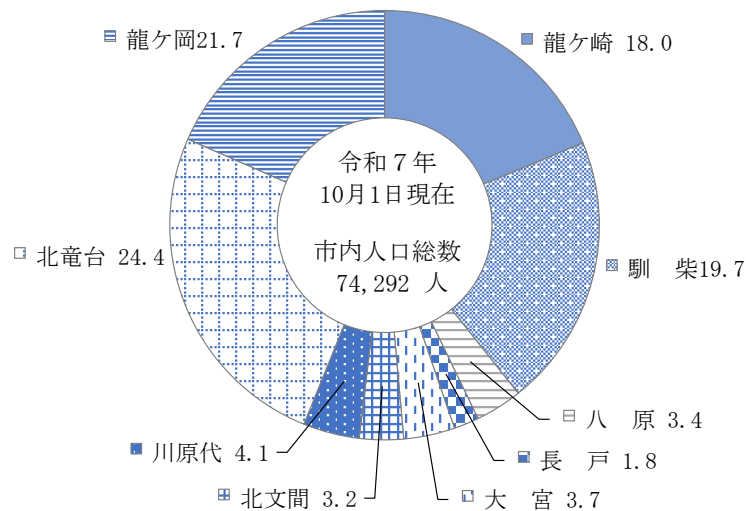

○人口動態

(1) 自然動態

(単位：人)

年次	出生			死亡			自然増減 (出生－死亡)		
	総数	男	女	総数	男	女	総数	男	女
平成23年	587	295	292	598	316	282	△ 11	△ 21	10
平成24年	564	268	296	695	369	326	△ 131	△ 101	△ 30
平成25年	568	304	264	700	348	352	△ 132	△ 44	△ 88
平成26年	545	287	258	751	388	363	△ 206	△ 101	△ 105
平成27年	543	279	264	690	366	324	△ 147	△ 87	△ 60
平成28年	478	252	226	700	379	321	△ 222	△ 127	△ 95
平成29年	489	257	232	765	403	362	△ 276	△ 146	△ 130
平成30年	469	237	232	732	378	354	△ 263	△ 141	△ 122
令和元年	425	224	201	827	430	397	△ 402	△ 206	△ 196
令和2年	373	185	188	765	417	348	△ 392	△ 232	△ 160
令和3年	324	171	153	791	409	382	△ 467	△ 238	△ 229
令和4年	328	164	164	923	518	405	△ 595	△ 354	△ 241
令和5年	340	161	179	965	531	434	△ 625	△ 370	△ 255
令和6年	291	159	132	955	507	448	△ 664	△ 348	△ 316
令和7年	284	151	133	937	503	434	△ 653	△ 352	△ 301

資料：常住人口調査

(2) 社会動態

(単位：人)

年次	転入			転出			社会増減 (転入－転出)		
	総数	男	女	総数	男	女	総数	男	女
平成23年	2,979	1,676	1,303	3,377	1,827	1,550	△ 398	△ 151	△ 247
平成24年	2,881	1,590	1,291	3,204	1,713	1,491	△ 323	△ 123	△ 200
平成25年	2,958	1,710	1,248	3,084	1,685	1,399	△ 126	25	△ 151
平成26年	2,994	1,681	1,313	3,148	1,780	1,368	△ 154	△ 99	△ 55
平成27年	3,019	1,691	1,328	3,193	1,822	1,371	△ 174	△ 131	△ 43
平成28年	2,838	1,619	1,219	3,131	1,653	1,478	△ 293	△ 34	△ 259
平成29年	3,134	1,818	1,316	3,290	1,895	1,395	△ 156	△ 77	△ 79
平成30年	3,205	1,813	1,392	3,239	1,834	1,405	△ 34	△ 21	△ 13
令和元年	3,319	1,859	1,460	3,255	1,797	1,458	64	62	2
令和2年	3,029	1,633	1,396	3,269	1,850	1,419	△ 240	△ 217	△ 23
令和3年	3,202	1,787	1,415	3,061	1,720	1,341	141	67	74
令和4年	3,538	1,938	1,600	3,394	1,861	1,533	144	77	67
令和5年	3,703	2,096	1,607	3,382	1,848	1,534	321	248	73
令和6年	4,217	2,016	2,201	4,145	2,017	2,128	72	△ 1	73
令和7年	3,958	2,348	1,610	3,730	2,214	1,516	228	134	94

資料：常住人口調査

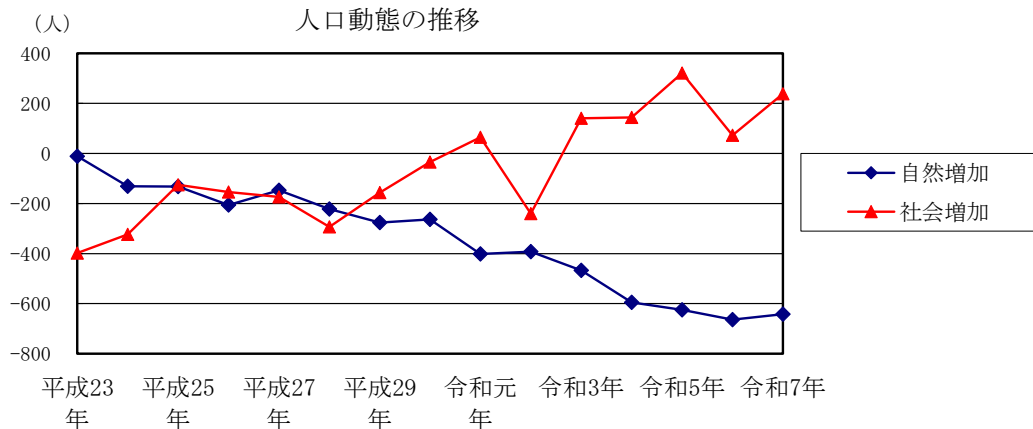

○ 令和7年 月別人口動態

(単位：人)

月	純増減 (自然増加+ 社会増加)	自然動態			社会動態		
		自然増減 (出生-死亡)	出生	死亡	社会増減 (転入-転出)	転入	転出
令和7年 1月	△ 43	△ 110	28	138	67	288	221
2月	△ 69	△ 65	16	81	△ 4	246	250
3月	△ 67	△ 63	15	78	△ 4	494	498
4月	△ 1	△ 33	33	66	32	394	362
5月	△ 16	△ 45	19	64	29	321	292
6月	△ 106	△ 62	27	89	△ 44	236	280
7月	△ 14	△ 74	13	87	60	368	308
8月	8	△ 36	21	57	44	295	251
9月	△ 20	△ 27	31	58	7	347	340
10月	△ 15	△ 43	35	78	28	378	350
11月	△ 46	△ 41	19	60	△ 5	283	288
12月	△ 36	△ 54	27	81	18	308	290
計	△ 425	△ 653	284	937	228	3,958	3,730

資料：常住人口調査

○婚姻・離婚

(単位：件)

年次	平成29年	平成30年	令和元年	令和2年	令和3年	令和4年	令和5年	令和6年	令和7年
婚姻件数	285	264	299	242	204	204	196	204	212
離婚件数	129	137	139	124	117	94	101	135	115

資料：市民窓口課

○外国人数

各年4月1日現在 (単位：人)

年	総数	中国	フィリピン	スリランカ	ベトナム	タイ	朝鮮及び 韓国	ブラジル	その他
平成23年	1,139	453	171	—	—	163	105	90	157
平成24年	1,117	456	185	—	—	137	110	73	156
平成25年	1,122	451	204	—	—	118	107	62	180
平成26年	1,199	402	289	—	—	122	106	66	214
平成27年	1,243	401	280	—	—	133	113	68	248
平成28年	1,324	384	298	—	—	127	106	80	329
平成29年	1,510	377	344	—	—	132	103	86	468
平成30年	1,756	383	364	—	—	133	109	94	673
令和元年	1,928	391	385	227	199	120	116	126	364
令和2年	2,188	413	369	262	301	136	120	193	394
令和3年	2,212	375	322	226	397	121	116	183	472
令和4年	2,238	374	323	189	484	116	111	160	481
令和5年	2,602	351	347	184	723	137	113	194	553
令和6年	3,144	410	438	245	915	140	108	221	667
令和7年	3,403	418	438	378	968	138	106	184	773

※ 平成30年までは、「その他」に「スリランカ」及び「ベトナム」を含む。

資料：市民窓口課

○常住人口調査による町丁別人口

町丁名	世帯数	人口			町丁名	世帯数	人口		
		総数	男	女			総数	男	女
総計	34,211	74,292	36,829	37,463	入地町	173	408	197	211
龍ヶ崎小計	7,032	13,359	6,986	6,373	南中島町	730	1,588	777	811
下記以外の ヶ崎地区	4,657	9,200	4,617	4,583	若柴町	1,015	2,156	1,014	1,142
愛戸町	216	368	209	159	馴柴町	108	404	156	248
姫宮町	436	834	421	413	佐貫町	1,958	3,876	1,905	1,971
出し山町	806	1,369	869	500	佐貫1丁目	248	427	218	209
野原町	313	531	285	246	佐貫2丁目	459	878	443	435
緑町	604	1,057	585	472	佐貫3丁目	512	804	402	402
大宮小計	1,201	2,748	1,372	1,376	佐貫4丁目	782	1,373	697	676
佐沼町	89	202	102	100	稗柄町	10	22	12	10
大徳町	816	1,878	926	952	小通幸谷町	431	885	440	445
宮沢町	146	325	166	159	庄兵衛新田町	15	36	15	21
上大徳新町	150	343	178	165	川崎町	148	362	177	185
長戸小計	553	1,341	674	667	川原代小計	1,313	3,023	1,475	1,548
塗戸町	139	337	176	161	川原代町	1,313	3,023	1,475	1,548
高作町	16	32	14	18	北文間小計	1,059	2,364	1,189	1,175
半田町	132	392	186	206	長沖町	72	207	110	97
長峰町	97	208	97	111	長沖新田町	68	157	79	78
板橋町	105	228	128	100	須藤堀町	106	236	117	119
大塚町	64	144	73	71	豊田町	60	138	73	65
八原小計	1,009	2,516	1,264	1,252	北方町	75	186	91	95
八代町	176	386	194	192	羽黒町	31	79	42	37
羽原町	150	382	187	195	高須町	65	168	85	83
別所町	30	73	32	41	大留町	5	16	8	8
貝原塚町	490	1,282	658	624	南が丘1丁目	105	196	113	83
薄倉町	62	159	75	84	南が丘2丁目	100	208	95	113
泉町	101	234	118	116	南が丘3丁目	101	195	95	100
馴柴小計	7,228	14,668	7,156	7,512	南が丘4丁目	132	296	140	156
馴馬町	638	1,447	701	746	南が丘5丁目	54	113	56	57
門倉新田町	1	2	2	0	南が丘6丁目	85	169	85	84

令和7年10月1日現在（単位：世帯、人）

町丁名	世帯数	人口			町丁名	世帯数	人口		
		総数	男	女			総数	男	女
北竜台小計	8,102	18,130	8,642	9,488	久保台1丁目	163	415	203	212
長山1丁目	187	397	194	203	久保台2丁目	168	399	201	198
長山2丁目	199	442	210	232	久保台3丁目	375	794	390	404
長山3丁目	177	393	206	187	久保台4丁目	684	1,424	652	772
長山4丁目	324	815	355	460	龍ヶ岡小計	6,714	16,143	8,071	8,072
長山5丁目	275	598	273	325	藤ヶ丘1丁目	183	772	518	254
長山6丁目	282	655	325	330	藤ヶ丘2丁目	180	433	219	214
長山7丁目	242	568	280	288	藤ヶ丘3丁目	208	460	233	227
長山8丁目	278	601	298	303	藤ヶ丘4丁目	288	743	355	388
松葉1丁目	448	899	408	491	藤ヶ丘5丁目	341	794	370	424
松葉2丁目	129	316	154	162	藤ヶ丘6丁目	336	926	458	468
松葉3丁目	235	515	265	250	藤ヶ丘7丁目	431	1,114	568	546
松葉4丁目	156	348	160	188	城ノ内1丁目	292	707	322	385
松葉5丁目	244	536	252	284	城ノ内2丁目	245	575	283	292
松葉6丁目	273	601	278	323	城ノ内3丁目	387	978	467	511
小柴1丁目	27	59	30	29	城ノ内4丁目	318	790	381	409
小柴2丁目	360	887	441	446	城ノ内5丁目	287	736	373	363
小柴3丁目	190	411	212	199	松ヶ丘1丁目	548	1,118	555	563
小柴4丁目	656	1,213	559	654	松ヶ丘2丁目	491	1,007	493	514
小柴5丁目	0	0	0	0	松ヶ丘3丁目	365	1,011	509	502
平台1丁目	208	470	221	249	松ヶ丘4丁目	378	637	322	315
平台2丁目	241	567	266	301	白羽1丁目	279	714	359	355
平台3丁目	140	319	168	151	白羽2丁目	464	1,034	533	501
平台4丁目	278	664	319	345	白羽3丁目	328	767	385	382
平台5丁目	192	433	185	248	白羽4丁目	347	653	318	335
中根台1丁目	191	474	231	243	中里1丁目	1	133	31	102
中根台2丁目	215	563	273	290	中里2丁目	0	0	0	0
中根台3丁目	75	188	86	102	中里3丁目	17	41	19	22
中根台4丁目	203	436	202	234					
中根台5丁目	287	730	345	385					

資料：常住人口調査

○年齢別（5歳階層）男女別人口

各年10月1日現在（単位：人）

年 齢	平成22年			平成27年			令和2年			
	総 数	男	女	総 数	男	女	総 数	男	女	
総 数	80,334	40,247	40,087	78,342	38,959	39,383	76,420	37,995	38,425	
年 齢 別 人 口	0～14歳	11,118	5,650	5,468	9,590	4,852	4,738	8,264	4,196	4,068
	15～64	53,540	27,393	26,147	48,335	24,638	23,697	44,619	22,884	21,735
	65～	15,132	6,770	8,362	19,113	8,765	10,348	22,113	10,124	11,989
	(年齢不詳)	544	434	110	1,304	704	600	1,424	791	633
平均年齢										
5 歳 刻 み 年 齢 別 人 口	0 ～ 4	3,197	1,604	1,593	2,722	1,361	1,361	2,218	1,150	1,068
	5 ～ 9	3,727	1,905	1,822	3,196	1,627	1,569	2,796	1,403	1,393
	10 ～ 14	4,194	2,141	2,053	3,672	1,864	1,808	3,250	1,643	1,607
	15 ～ 19	4,615	2,479	2,136	4,387	2,350	2,037	3,932	2,095	1,837
	20 ～ 24	4,818	2,680	2,138	4,247	2,366	1,881	4,136	2,300	1,836
	25 ～ 29	4,378	2,243	2,135	3,698	1,912	1,786	3,284	1,703	1,581
	30 ～ 34	5,036	2,608	2,428	3,953	2,024	1,929	3,408	1,770	1,638
	35 ～ 39	6,132	3,103	3,029	4,810	2,473	2,337	3,856	2,001	1,855
	40 ～ 44	5,425	2,776	2,649	5,922	2,966	2,956	4,846	2,474	2,372
	45 ～ 49	5,280	2,608	2,672	5,290	2,691	2,599	5,942	2,988	2,954
	50 ～ 54	5,182	2,551	2,631	5,098	2,498	2,600	5,226	2,669	2,557
	55 ～ 59	6,049	2,981	3,068	5,002	2,445	2,557	5,031	2,457	2,574
	60 ～ 64	6,625	3,364	3,261	5,928	2,913	3,015	4,958	2,427	2,531
	65 ～ 69	5,171	2,598	2,573	6,459	3,239	3,220	5,796	2,833	2,963
	70 ～ 74	3,710	1,804	1,906	4,887	2,383	2,504	6,175	3,053	3,122
	75 ～ 79	2,718	1,187	1,531	3,374	1,582	1,792	4,496	2,142	2,354
	80 ～ 84	1,872	746	1,126	2,294	921	1,373	2,892	1,258	1,634
	85 ～ 89	1,015	280	735	1,345	467	878	1,669	566	1,103
	90 ～ 94	489	125	364	563	144	419	813	227	586
95 ～ 99	145	29	116	157	24	133	229	41	188	
100歳以上	12	1	11	34	5	29	43	4	39	
年齢不詳	544	434	110	1,304	704	600	1,424	791	633	

資料：国勢調査

年齢階級別人口ピラミッド

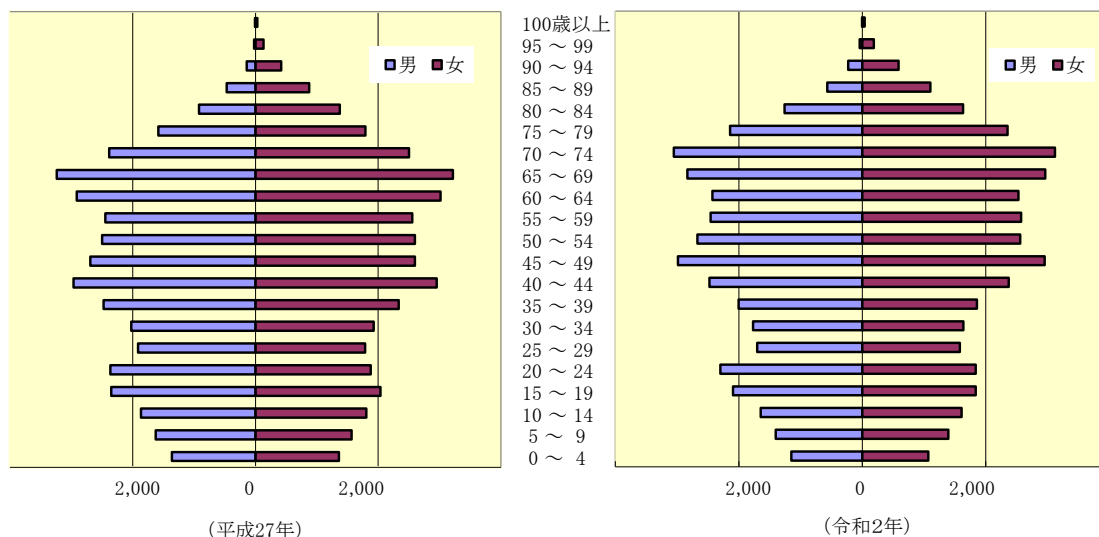

○産業別（大分類）15歳以上就業者数

各年10月1日現在（単位：人、％）

産業(大分類)	平成27年		令和2年	
	人 数	構成比	人 数	構成比
総 数	36,124	100.0%	34,124	100.0%
第 1 次 産 業	863	2.4%	812	2.4%
農 業、林 業	859	2.4%	810	2.4%
う ち 農 業	856	2.4%	805	2.4%
漁 業	4	0.0%	2	0.0%
第 2 次 産 業	9,555	26.5%	9,212	27.0%
鉱 業、採石業、砂利採取業	8	0.0%	3	0.0%
建 設 業	2,461	6.8%	2,358	6.9%
製 造 業	7,086	19.6%	6,851	20.1%
第 3 次 産 業	23,852	66.0%	23,089	67.7%
電 気・ガ 斯・熱 供 給・水 道 業	205	0.6%	193	0.6%
情 報 通 信 業	977	2.7%	902	2.6%
運 輸 業、郵 便 業	1,765	4.9%	1,800	5.3%
卸 売、小 売 業	5,740	15.9%	5,344	15.7%
金 融 業、保 険 業	770	2.1%	592	1.7%
不 動 産 業、物 品 賃 貸 業	663	1.8%	636	1.9%
学 術 研 究、専 門・技 術 サ ー ビ ス 業	1,319	3.7%	1,299	3.8%
宿 泊 業、飲 食 サ ー ビ ス 業	1,773	4.9%	1,652	4.8%
生 活 関 連 サ ー ビ ス 業、娛 楽 業	1,554	4.3%	1,577	4.6%
教 育、学 習 支 援 業	1,696	4.7%	1,588	4.7%
医 療、福 祉	3,751	10.4%	3,976	11.7%
複 合 サ ー ビ ス 事 業	297	0.8%	284	0.8%
サ ー ビ ス 業	1,919	5.3%	1,957	5.7%
公 務	1,423	3.9%	1,289	3.8%
分 類 不 能	1,854	5.1%	1,011	3.0%

資料：国勢調査

産業別就業者数割合の推移

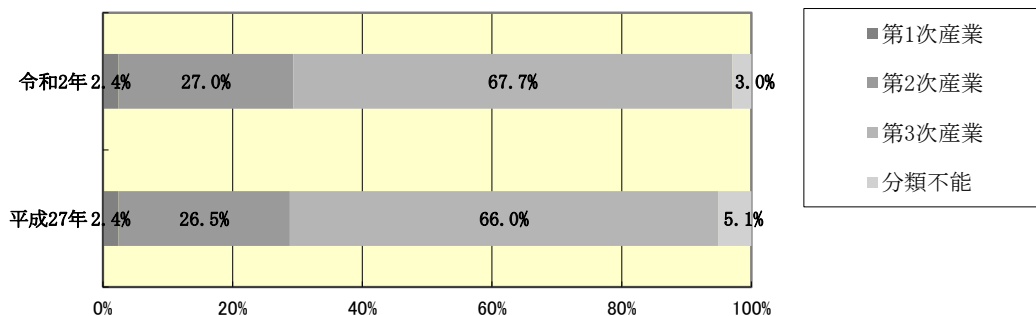

○人口集中地区 (D I D)

各年10月1日現在 (単位：世帯、人)

年	世帯数	人 口			面 積 (km ²)	人口密度 (人/km ²)	市全体に占める 割合 (%)	
		総 数	男	女			人口	面積
昭和40年	2,356	9,553	4,590	4,963	1.3	7,348	27.4	1.7
昭和45年	2,710	10,004	4,889	5,115	1.4	7,146	26.8	1.9
昭和50年	3,698	13,008	6,435	6,573	2	6,504	32.1	2.7
昭和55年	4,481	15,515	7,735	7,780	2.7	5,746	36	3.6
昭和60年	4,975	16,304	8,207	8,097	2.8	5,823	33.4	3.8
平成2年	8,214	25,145	12,945	12,200	4.4	5,715	43.9	5.6
平成7年	13,576	38,556	19,894	18,662	5.9	6,502	55.7	7.6
平成12年	14,683	39,006	20,066	18,940	6.2	6,301	50.7	7.9
平成17年	14,885	38,184	19,357	18,827	6.4	5,957	47.5	8.2
平成22年	18,382	45,520	23,041	22,479	7.7	5,904	56.7	9.9
平成27年	18,260	43,391	21,760	21,631	7.7	5,606	55.4	9.9
令和2年	22,070	50,195	25,129	25,066	9.8	5,112	65.7	12.5

資料：国勢調査

○昼間人口

各年10月1日現在 (単位：人)

年	国勢調査人口	流 動 人 口			昼間人口
		他市町村から (入)	他市町村へ (出)	計 (入)－(出)	
昭和40年	34,917	3,020	4,271	△ 1,251	33,666
昭和45年	37,267	5,214	4,913	301	37,568
昭和50年	40,565	6,128	5,888	240	40,805
昭和55年	43,132	7,505	7,437	68	43,200
昭和60年	48,857	9,563	9,884	△ 321	48,536
平成2年	57,238	13,147	14,952	△ 1,805	55,433
平成7年	69,163	14,356	20,254	△ 5,898	63,249
平成12年	76,923	14,898	22,683	△ 7,785	69,061
平成17年	78,950	13,775	23,844	△ 10,069	68,413
平成22年	80,334	12,738	23,556	△ 10,818	69,377
平成27年	78,342	13,358	22,498	△ 9,140	69,202
令和2年	76,420	12,447	20,857	△ 8,410	68,010

資料：国勢調査

○令和2年国勢調査人口集中地区境界図

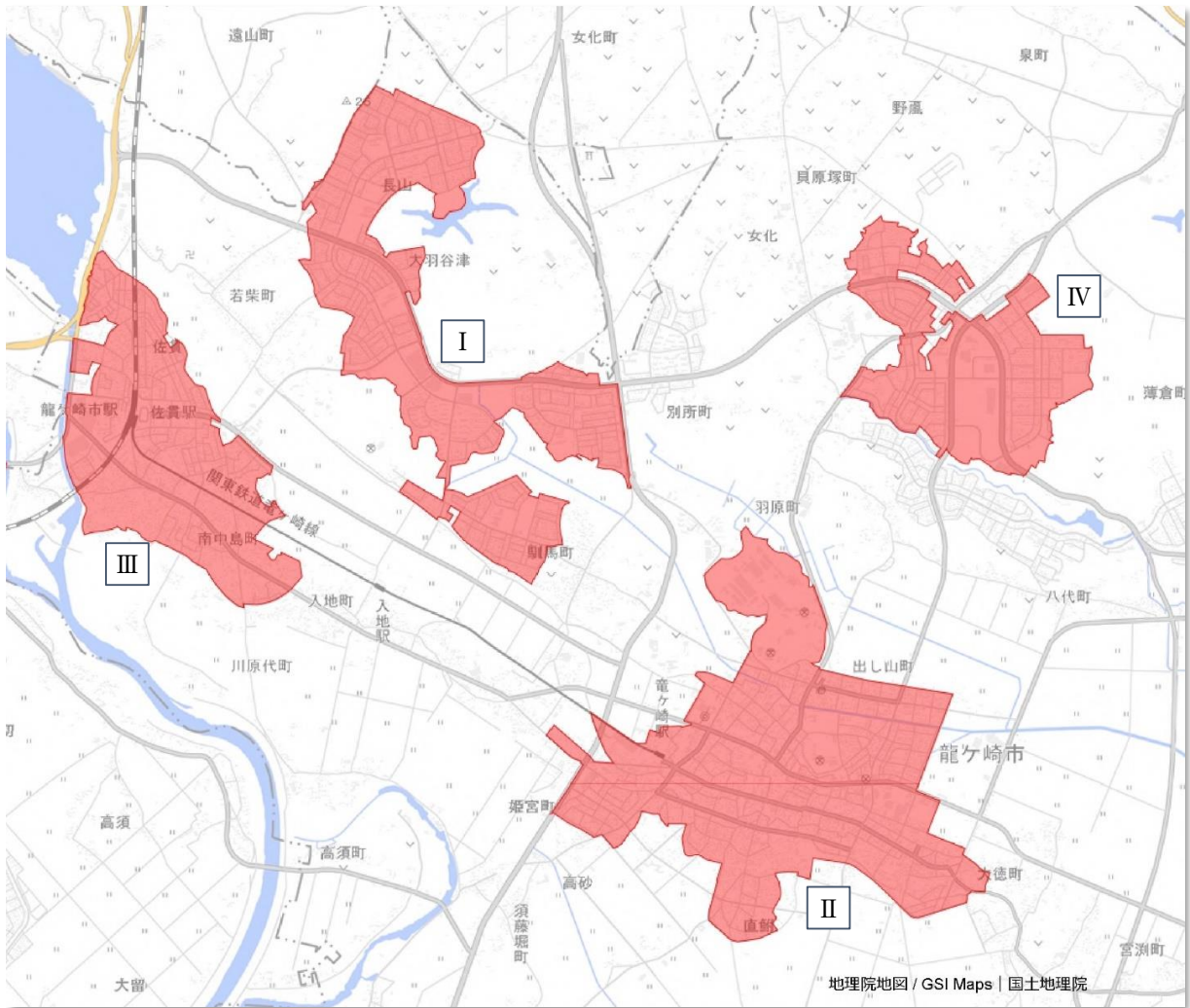

○人口集中地区毎の人口と世帯数

(単位：人、世帯)

区分	人口	世帯数	1世帯当たり 人員	面積(参考) (km ²)	人口密度 (人/km ²)
人口集中地区全域	50,195	22,070	2.27	9.82	5,111.51
I	15,584	6,288	2.48	2.55	6,111.37
II	13,872	6,757	2.05	3.73	3,719.03
III	12,390	5,830	2.13	1.97	6,289.34
IV	8,349	3,195	2.61	1.58	5,284.18
市全域(参考)	76,420	32,158	2.38	78.59	972.39

資料：令和2年国勢調査

《統計MEMO》 人口集中地区

日本の市町村数は、1950年には1万を越えていたが、1953年に市町村合併促進法が制定、公布された結果、大規模な市町村合併が全国的に行われ、1960年には、市町村数は約3,500に激減した。その際、多くの市が市域の中に多数の農村を含むことになったため、市部は、都市としての形式的な意味しか持たなくなってしまう。そこで、実質的な都市地域の統計を作成するため、人口集中地区(Densely Inhabited District、略称DID)が設定された。

人口集中地区は、人口5,000人以上で、人口密度の高い地域として画定されており、いわば、人口5,000人以上を有する広義の市街地ということになる。

資料：「統計でみる日本」より抜粋

○県内各市の国勢調査人口

(単位:人、世帯)

市 町 村	令 和 2 年			平 成 27 年			平成27～令和2年		令 和 2 年 世 帯 数	1 世帯 あたり 人員
	総 数	男	女	総 数	男	女	増加数	増加率 (%)		
県 計	2,867,009	1,430,976	1,436,033	2,916,976	1,453,594	1,463,382	△ 49,967	△ 1.7	1,184,133	2.42
水 戸 市	270,685	132,537	138,148	270,783	132,799	137,984	△ 98	△ 0.0	122,598	2.21
日 立 市	174,508	87,126	87,382	185,054	92,595	92,459	△ 10,546	△ 5.7	77,911	2.24
土 浦 市	142,074	70,935	71,139	140,804	70,101	70,703	1,270	0.9	63,093	2.25
古 河 市	139,344	69,735	69,609	140,946	70,354	70,592	△ 1,602	△ 1.1	56,149	2.48
石 岡 市	73,061	36,167	36,894	76,020	37,530	38,490	△ 2,959	△ 3.9	28,344	2.58
結 城 市	50,645	25,441	25,204	51,594	25,689	25,905	△ 949	△ 1.8	19,328	2.62
龍ヶ崎市	76,420	37,995	38,425	78,342	38,959	39,383	△ 1,922	△ 2.5	32,158	2.38
下 妻 市	42,521	21,412	21,109	43,293	21,603	21,690	△ 772	△ 1.8	16,407	2.59
常 総 市	60,834	30,465	30,369	61,483	30,692	30,791	△ 649	△ 1.1	22,289	2.73
常陸太田市	48,602	23,705	24,897	52,294	25,382	26,912	△ 3,692	△ 7.1	19,243	2.53
高 萩 市	27,699	13,804	13,895	29,638	14,598	15,040	△ 1,939	△ 6.5	11,608	2.39
北 茨 城 市	41,801	20,760	21,041	44,412	22,003	22,409	△ 2,611	△ 5.9	17,042	2.45
笠 間 市	73,173	35,783	37,390	76,739	37,510	39,229	△ 3,566	△ 4.6	28,918	2.53
取 手 市	104,524	51,476	53,048	106,570	52,489	54,081	△ 2,046	△ 1.9	45,447	2.30
牛 久 市	84,651	41,773	42,878	84,317	41,672	42,645	334	0.4	35,195	2.41
つくば市	241,656	121,043	120,613	226,963	114,774	112,189	14,693	6.5	110,490	2.19
ひたちなか市	156,581	79,293	77,288	155,689	78,270	77,419	892	0.6	66,754	2.35
鹿 嶋 市	66,950	34,434	32,516	67,879	35,089	32,790	△ 929	△ 1.4	28,318	2.36
潮 来 市	27,604	13,672	13,932	29,111	14,415	14,696	△ 1,507	△ 5.2	10,774	2.56
守 谷 市	68,421	34,163	34,258	64,753	32,742	32,011	3,668	5.7	27,385	2.50
常陸大宮市	39,267	19,392	19,875	42,587	20,953	21,634	△ 3,320	△ 7.8	15,643	2.51
那 珂 市	53,502	26,047	27,455	54,276	26,422	27,854	△ 774	△ 1.4	20,931	2.56
筑 西 市	100,753	50,018	50,735	104,573	51,663	52,910	△ 3,820	△ 3.7	37,491	2.69
坂 東 市	52,265	26,593	25,672	54,087	27,298	26,789	△ 1,822	△ 3.4	18,452	2.83
稲 敷 市	39,039	19,490	19,549	42,810	21,218	21,592	△ 3,771	△ 8.8	14,552	2.68
かすみがうら市	40,087	20,341	19,746	42,147	21,331	20,816	△ 2,060	△ 4.9	15,271	2.63
桜 川 市	39,122	19,359	19,763	42,632	20,963	21,669	△ 3,510	△ 8.2	13,453	2.91
神 栖 市	95,454	49,407	46,047	94,522	48,705	45,817	932	1.0	40,487	2.36
行 方 市	32,185	15,971	16,214	34,909	17,213	17,696	△ 2,724	△ 7.8	11,144	2.89
鉾 田 市	45,953	23,376	22,577	48,147	24,303	23,844	△ 2,194	△ 4.6	17,919	2.56
つくばみらい市	49,872	24,895	24,977	49,136	24,685	24,451	736	1.5	19,971	2.50
小 美 玉 市	48,870	24,591	24,279	50,911	25,696	25,215	△ 2,041	△ 4.0	18,407	2.65

資料：国勢調査

○将来人口

(単位：人、世帯)

区 分		平成27年 国勢調査	令和2年 国勢調査	令和12年度推計	増加率 (令和12年度/ 令和2年度)
総 人 口		78,342	76,420	69,104	△ 9.6%
年 齢 別 人 口	年少人口 (0～14歳)	9,590 (12.2%)	8,264 (10.8%)	6,531 (9.5%)	△ 21.0%
	生産年齢人口 (15～64歳)	48,335 (61.7%)	44,619 (58.4%)	38,041 (55.0%)	△ 14.7%
	高齢人口 (65歳以上)	19,113 (24.4%)	22,113 (28.9%)	24,532 (35.5%)	10.9%
	不詳	1,304 (1.7%)	1,424 (1.9%)	—	—
世 帯 数		30,472	32,158	—	—
1世帯あたり人員		2.57	2.38	—	—

資料：企画課、龍ヶ崎市人口ビジョン（2022年度改訂版）

※（ ）の数字は構成比。小数点第2位以下を四捨五入しているため、合計が100%にならない場合があります。

※ 龍ヶ崎市人口ビジョンでは、世帯数及び1世帯当たり人員の推計は行っておりません。

年齢別人口の推移

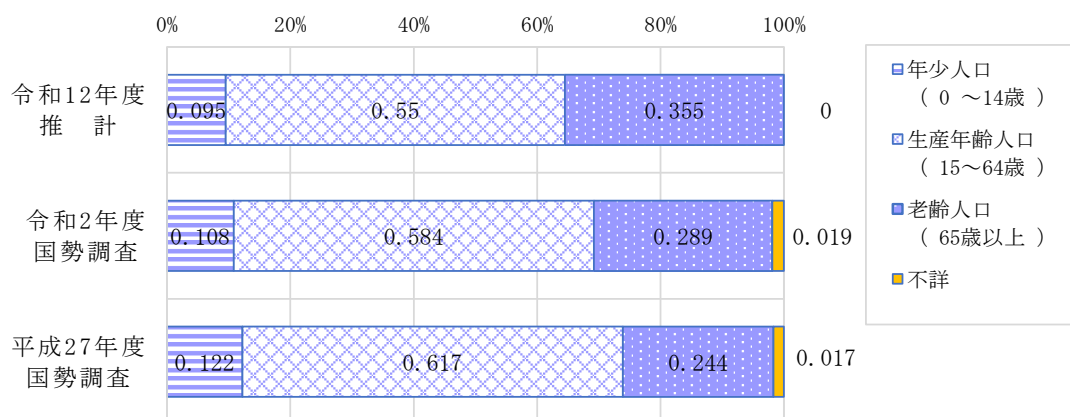

4 農業

(1) 農林業経営体

○農林業経営体数

各年2月1日現在（単位：経営体）

年	計	農林業経営体	
		農業経営体	林業経営体
平成22年	869	869	0
平成27年	669	669	2
令和2年	481	481	6

※ 農業経営と林業経営を合わせて営んでいる経営体があるため、合計は一致しない。

資料：農林業センサス

○組織形態別経営体数

各年2月1日現在（単位：経営体）

年	計	法人化している			法人化していない	
		農事組合 法人	株式会社	個人 経営体	法人化していない	
					個人 経営体	個人 経営体
平成22年	869	10	3	7	859	858
平成27年	669	11	4	7	658	657
令和2年	481	10	3	7	471	471

資料：農林業センサス

(2) 農業経営体

○経営耕地面積規模別経営体数

各年2月1日現在（単位：経営体）

年	計	経営 なし 耕地	0.3	0.3	0.5	1.0	1.5	2.0	3.0	5.0	10.0	20.0	30.0	50.0	100.0	150.0
			ha 未 満	～ 0.5	～ 1.0	～ 1.5	～ 2.0	～ 3.0	～ 5.0	～ 10.0	～ 20.0	～ 30.0	～ 50.0	～ 100.0	～ 150.0	150.0 ha 以上
平成22年	869	5	-	57	169	186	154	154	82	37	17	3	3	2	-	-
平成27年	669	2	2	42	122	122	117	112	77	42	19	5	4	1	2	-
令和2年	481	7	4	33	78	76	71	88	53	37	19	5	3	5	1	1
長戸村	67	1	-	5	11	11	13	11	5	6	2	-	-	1	-	1
龍ヶ崎町	15	-	-	2	5	1	-	-	4	1	2	-	-	-	-	-
川原代村	50	2	1	5	1	4	15	13	4	4	-	1	-	-	-	-
馴柴村	58	-	-	8	14	10	5	15	2	1	2	-	-	1	-	-
八原村	92	2	3	6	31	16	5	8	6	10	2	1	1	-	1	-
北文間村	89	2	-	3	3	19	17	22	9	9	4	1	-	-	-	-
大宮村	93	-	-	3	9	14	12	16	20	5	7	2	2	3	-	-
高須村2-2	17	-	-	1	4	1	4	3	3	1	-	-	-	-	-	-

資料：農林業センサス

○農産物販売金額規模別経営体数

各年2月1日現在（単位：経営体）

年	計	販売 なし	50	50	100	300	500	1,000	3,000	5,000	1	2	3	5
			万円 未 満	～ 100	～ 300	～ 500	～ 1,000	～ 3,000	～ 5,000	～ 1億	～ 2億	～ 3億	～ 5億	～ 5億 以上
平成22年	869	77	155	173	345	49	37	22	4	2	5	-	-	-
平成27年	669	50	143	153	215	55	23	19	5	3	2	-	1	-
令和2年	481	6	84	93	173	57	35	24	2	4	2	1	-	-

資料：農林業センサス

○農業に60日以上従事した世帯員、役員・構成員（経営主を含む）数

各年2月1日現在（単位：人）

年	計	性別	
		男性	女性
平成22年	1,066	628	438
平成27年	804	502	302
令和2年	608	400	208

資料：農林業センサス

※ 平成22年・平成27年の集計対象は「販売農家」

○経営主年齢階層別の経営体数

各年2月1日現在（単位：経営体）

年	計	年齢階層						
		20～29歳	30～39	40～49	50～59	60～69	70～79	80歳以上
平成22年	860	2	8	47	184	280	258	81
平成27年	659	1	7	33	88	251	216	63
令和2年	481	1	5	15	54	167	174	65

※ 平成22年・平成27年集計対象は「販売農家」の年齢別農業経営者数

資料：農林業センサス

○農産物出荷先別経営体数

各年2月1日現在（単位：経営体）

年	計	販売のなかつた経営体数	販売のあつた実経営体数	農産物の出荷先別										
				農協	農協以外の集出荷団体	卸売市場	小売業者	食品製造業・外食産業	消費者に直接販売				その他	
									自営の農産物直所	その他の農産物直売所	インターネット	その他の方法		
平成22年	869	77	792	280	260	74	240	14	177	-	-	3	-	25
平成27年	669	50	619	277	223	49	154	5	122	24	69	3	46	32
令和2年	481	6	475	177	213	22	155	12	40	16	22	5	13	9

※ 平成22年・平成27年の集計対象は「販売農家」

資料：農林業センサス

○農産物の売上1位の出荷先別経営体数

各年2月1日現在（単位：経営体）

年	計	農協	農協以外の集出荷団体	卸売市場	小売業者	食品製造業・外食産業	消費者に直接販売	その他
平成22年	792	240	218	56	187	8	65	18
平成27年	619	237	192	30	115	2	34	9
令和2年	475	146	181	11	108	3	24	2

※ 平成22年・平成27年の集計対象は「販売農家」

資料：農林業センサス

○地区別農業経営体数 経営耕地面積

地区名	経営体数			面積			
	計	法人化している	法人化していない	計	田	畑	樹園地
龍ヶ崎市	481	10	471	194,960	185,761	8,757	442
旧長戸村	67	2	65	36,815	35,427	1,388	—
長峰	21	—	21	5,331	5,271	60	—
半田	11	—	11	1,868	1,855	13	—
塗高	15	1	14	18,797	18,747	50	—
板橋	9	1	8	7,209	6,614	595	—
大塚	11	—	11	3,610	2,940	670	—
旧龍ヶ崎町	15	—	15	5,309	5,233	76	—
根町	X	X	X	X	X	X	X
城下	X	X	X	X	X	X	X
米町	—	—	—	—	—	—	—
水門	X	X	X	X	X	X	X
新町	X	X	X	X	X	X	X
上町	—	—	—	—	—	—	—
下町	X	X	X	X	X	X	X
砂町	—	—	—	—	—	—	—
高砂	5	—	5	1,224	1,221	3	—
直鮒	3	—	3	1,651	1,588	63	—
旧川原代村	50	—	50	12,788	12,632	151	5
小屋	X	X	X	X	X	X	X
花丸	X	X	X	X	X	X	X
中坪	3	—	3	290	270	20	—
芳黄	4	—	4	802	802	—	—
知手	8	—	8	1,395	1,314	81	—
姫宮	6	—	6	2,148	2,120	28	—
道仙田	11	—	11	2,797	2,770	22	5
砂波	6	—	6	1,152	1,152	—	—
西道内	3	—	3	2,856	2,856	—	—
中郷	4	—	4	924	924	—	—
旧馴柴村	58	2	56	16,581	13,983	2,445	153
若柴	13	—	13	1,451	1,107	291	53
長山前	7	1	6	1,631	1	1,540	90
庄兵衛新田	X	X	X	X	X	X	X
佐貫	13	—	13	1,434	1,221	203	10
小通幸谷	X	X	X	X	X	X	X
南中島	5	—	5	1,274	1,274	—	—
入地	4	X	4	439	381	58	—
馴馬	13	1	12	10,049	9,698	351	—

※ 掲載を控えた数値 (X) があるため、および単位未満四捨五入したため、合計と内訳の計は一致しない。

令和2年 2月1日現在（単位：経営体、a）

地区名	経営体数			面積			
	計	法人化している	法人化していない	計	田	畑	樹園地
旧八原村	92	4	88	34,096	30,717	3,124	255
上泉	12	1	11	3,656	2,328	1,328	—
下泉	8	—	8	3,703	3,253	205	245
薄倉	17	—	17	2,659	2,207	452	—
八代	24	1	23	8,615	8,522	93	—
羽原	8	1	7	11,808	11,803	5	—
別所	3	—	3	1,354	1,319	35	—
貝原塚	20	1	19	2,301	1,285	1,006	10
旧北文間村	89	—	89	26,426	26,021	405	—
長沖	10	—	10	2,655	2,615	40	—
長沖新田	6	—	6	2,845	2,745	100	—
須藤堀	12	—	12	2,680	2,670	10	—
須藤堀新田	11	—	11	2,662	2,652	10	—
北方	25	—	25	7,338	7,101	237	—
豊田	19	—	19	6,448	6,448	—	—
羽黒	6	—	6	1,798	1,790	8	—
旧大宮村	93	2	91	59,285	58,142	1,114	29
戸張	8	1	7	15,331	15,218	113	—
上大徳	11	—	11	4,638	4,523	106	9
深堀	7	—	7	4,076	4,008	68	—
宮前	X	X	X	X	X	X	X
関	X	X	X	X	X	X	X
小山	X	X	X	X	X	X	X
久夫	4	—	4	2,375	2,355	—	20
梶内	6	1	5	9,341	9,341	—	—
宮渕	9	—	9	5,945	5,845	100	—
小関	5	—	5	875	795	80	—
千秋	10	—	10	8,021	7,883	138	—
上佐沼	14	—	14	3,288	2,958	330	—
下佐沼	9	—	9	1,956	1,952	4	—
北河原	5	—	5	1,615	1,470	145	—
旧高須村2—2	17	—	17	3,660	3,606	54	—
高須	17	—	17	3,660	3,606	54	—

資料：農林業センサス

○販売目的の作物の作付経営体数と作付面積

(単位：経営体、a)

作物名	平成12年		平成17年		平成22年		平成27年		令和2年	
	収穫農家数(戸)	収穫面積	作付経営体数	作付面積	作付経営体数	作付面積	作付経営体数	作付面積	作付経営体数	作付面積
水稲	1,207	167,000	984	157,475	749	166,894	596	169,100	418	148,000
陸稲	5	4,000	10	3,400	13	4,410	12	5,000	9	4,900
小麦	1	X	7	846	3	418	—	—	1	X
大麦	2	X	—	—	—	—	—	—	—	—
ビール麦	—	—	…	…	…	…	…	…	…	…
ばれいしょ	56	1,200	37	370	20	406	21	800	8	X
さつまいも	59	2,200	37	1,684	26	943	17	800	8	400
だいち	23	200	17	208	15	2,826	10	2,000	6	1,900
あずき	…	…	…	…	4	16	4	…	2	X
とうもろこし	…	…	…	…	…	…	…	…	…	…
らっかせい	…	…	48	2,197	…	…	…	…	…	…
だいこん	68	2,300	53	1,793	35	…	34	800	26	900
にんじん	23	600	27	876	24	…	17	500	16	400
ごぼう	…	…	…	…	6	…	…	…	…	…
はくさい	32	400	27	172	23	…	28	200	16	100
キャベツ	25	100	23	152	16	…	17	100	9	100
ほうれん草	38	300	42	373	27	…	21	X	13	X
ねぎ	45	400	48	338	32	…	37	700	28	600
なす	24	100	32	…	19	…	20	X	12	0
トマト	20	100	41	563	33	…	24	300	20	300
きゅうり	24	100	38	243	23	…	20	100	10	X
すいか	25	1,600	16	593	10	…	9	300	4	100
さといも	58	1,200	48	731	33	…	25	300	21	300
メロン	…	…	8	…	4	…	5	X	2	X

資料：農林業センサス

○販売目的の家畜等を飼養している経営体数と飼養頭羽数

(単位：経営体、頭、100羽)

年	乳用牛		肉用牛		豚		鶏 (6ヶ月以上)	
	経営体数	頭数	経営体数	頭数	経営体数	頭数	経営体数	羽数 (100羽)
平成12年	6	546	—	—	2	X	3	1,250
平成17年	5	563	—	—	1	X	1	X
平成22年	3	548	—	—	1	X	1	X
平成27年	3	X	1	X	1	X	1	X
令和2年	2	X	1	X	1	X	1	X

資料：農林業センサス

(3) 個人経営体

○主副業別経営体（農家）数

各年2月1日現在（単位：経営体（戸））

区分	計	主業	65歳未満の 農業専従者が いる	準主業	65歳未満の 農業専従者が いる	副業的	
平成12年	1,400	266	174	301	76	833	
平成17年	1,145	165	116	229	68	751	
平成22年	860	137	98	183	65	540	
平成27年	659	108	69	114	27	437	
令和2年	471	70	48	55	21	346	
令和2年 地区別	旧長戸村	65	9	3	4	1	52
	旧龍ヶ崎町	15	3	3	1	1	11
	旧川原代村	50	5	4	6	1	39
	旧馴柴村	56	5	3	8	7	43
	旧八原村	88	16	12	12	3	60
	旧北文間村	89	12	10	12	2	65
	旧大宮村	91	18	11	11	6	62
	旧高須村2-2	17	2	2	1	—	14

資料：農林業センサス

※ 平成27年以前の集計対象は「販売農家（戸）」、令和2年は「個人経営体」

○年齢階層別世帯員数

各年2月1日現在（単位：人）

年	総数	基幹的 農業 従事者数	15 ～ 29歳	30 ～ 39歳	40 ～ 49歳	50 ～ 59歳	60 ～ 64歳	65歳 以上	平均 年齢 (歳)	
平成12年	3,942	1,200	222	355	738	802	463	1,362	55.9	
平成17年	3,019	1,351	187	214	419	663	332	1,204	58.2	
平成22年	2,270	978	171	148	254	476	268	953	58.9	
平成27年	1,598	804	94	100	168	248	247	741	60.7	
令和2年	1,051	569	47	42	92	132	116	622	64.0	
令和2年 地区別	旧長戸村	136	77	7	6	5	13	18	87	64.4
	旧龍ヶ崎町	36	19	5	1	3	5	3	19	59.5
	旧川原代村	101	51	2	4	5	14	16	60	65.6
	旧馴柴村	135	74	3	5	14	17	12	84	65.5
	旧八原村	195	105	11	5	21	26	24	108	63.5
	旧北文間村	194	91	8	11	15	25	18	117	63.9
	旧大宮村	215	132	9	9	25	26	21	125	63.2
	旧高須村2-2	39	20	2	1	4	6	4	22	64.4

※ 平成27年以前の集計対象は「販売農家」、令和2年は「個人経営体」

資料：農林業センサス

※ 「基幹的農業従事者数」とは、ふだん仕事として主に自営農業に従事している者をいう。

(4)農家

○農家数の推移

各年2月1日現在（単位：戸）

年		合 計	販 売 農 家	自 給 的 農 家
平成 12 年		1,550	1,400	150
平成 17 年		1,387	1,145	242
平成 22 年		1,151	860	291
平成 27 年		920	659	261
令和 2 年		723	470	253
令和 2年 地 区 別	旧 長 戸 村	93	65	28
	旧 龍 ヶ 崎 町	32	15	17
	旧 川 原 代 村	81	49	32
	旧 馴 柴 村	115	56	59
	旧 八 原 村	143	88	55
	旧 北 文 間 村	101	88	13
	旧 大 宮 村	139	92	47
	旧 高 須 村 2-2	19	17	2

資料：農林業センサス

【農林業センサス等に用いられる用語の解説】

「農林業経営体」	農林産物の生産を行うか又は委託を受けて農林業作業を行い、生産又は作業に係る面積・頭羽数が、次の規定のいずれかに該当する事業を行う者をいう。 (1) 経営耕地面積が30 a 以上の規模の農業 (2) 事業規模が基準以上※の農業 (3) 面積が3 ha以上の規模の林業 (4) 農作業の受託の事業 (5) 委託を受けて行う育林若しくは素材生産 ※(2)の例：露地野菜作付面積15 a、施設野菜栽培面積350㎡、牛飼養頭数1頭、豚飼養頭数15頭、プロイラー年間出荷羽数1000羽、調査期日前1年間の農業生産物の販売額が50万円に相当する、など。
「個人経営体」	個人（世帯）で事業を行う経営体をいう。（法人化して事業を行う経営体は含まない）
「主業経営体」	農業所得が主（世帯所得の50%以上が農業所得）で、調査期日前1年間に自営農業に60日以上従事している65歳未満の世帯員がいる個人経営体をいう。
「準主業経営体」	農外所得が主（世帯所得の50%未満が農業所得）で、調査期日前1年間に自営農業に60日以上従事している65歳未満の世帯員がいる個人経営体をいう。
「副業的経営体」	調査期日前1年間に60日以上従事している65歳未満の世帯員がいない個人経営体をいう。
「農家」	調査期日現在で、経営耕地面積が10a以上の農業を営む世帯または経営耕地面積が10a未満であっても、調査期日前1年間における農産物販売額が15万円以上あった世帯をいう。
「販売農家」	経営耕地面積が30a以上又は調査期日前1年間における農産物販売金額が50万円以上の農家をいう。
「自給的農家」	経営耕地面積が30a未満かつ調査期日前1年間における農産物販売金額が50万円未満の農家をいう。
記号等	「0」：単位に満たないもの。（例：0.4ha → 0ha） 「－」：調査は行ったが事実のないもの。 「x」：個人又は法人その他の団体に関する秘密を保護するため、統計数値を公表しないもの。

(出典) 2020年農林業センサス第1巻都道府県別統計書（茨城県）「利用者のために」より抜粋

5 事業所

○従業者規模別事業所数及び従業者数

年	総数		民					
	事業所数	従業者数	総数		1～4人		5～9人	
			事業所数	従業者数	事業所数	従業者数	事業所数	従業者数
平成6年	…	…	2,664	20,745	1,713	3,584	473	3,046
平成8年	2,741	23,763	2,652	21,492	1,633	3,493	502	3,263
平成11年	…	…	2,635	23,076	1,610	3,363	505	3,311
平成13年	2,635	25,780	2,537	23,354	1,534	3,385	494	3,213
平成16年	…	…	2,484	23,926	1,489	3,238	465	3,076
平成18年	2,677	27,449	2,581	25,303	1,574	3,409	467	3,069
平成21年	2,870	29,481	2,768	27,421	1,655	3,585	504	3,250
平成24年	…	…	2,537	26,599	1,503	3,350	451	2,903
平成26年	2,638	28,863	2,545	26,780	1,498	3,246	451	2,895
平成28年	…	…	2,491	27,706	1,445	3,085	454	2,930
令和3年	2,415	29,589	2,335	27,548	1,339	2,826	419	2,708

※事業所・企業統計調査は平成18年の調査を最後とし、平成21年から経済センサスに統合。

※民営欄中の総数内の事業所数には、「出向・派遣従業者のみ事業所数」を含む。

○民営事業所産業別事業所数・従業者数の構成比及び伸率

大分類	平成24年						平成26年					
	事業所数			従業者数			事業所数			従業者数		
	実数	構成比	伸率	実数	構成比	伸率	実数	構成比	伸率	実数	構成比	伸率
総数	2,537	100.0	—	26,599	100.0	—	2,545	100.0	0.3	26,780	100.0	0.7
農林漁業	16	0.6	—	236	0.9	—	17	0.7	6.3	250	0.9	5.9
鉱業、採石業、 砂利採取業	—	—	—	—	—	—	—	—	—	—	—	—
建設業	267	10.5	—	1,676	6.3	—	256	10.1	△ 4.1	1,572	5.9	△ 6.2
製造業	201	7.9	—	5,823	21.9	—	196	7.7	△ 2.5	6,039	22.6	3.7
電気・ガス・ 熱供給・水道業	3	0.1	—	405	1.5	—	3	0.1	0.0	355	1.3	△ 12.3
情報通信業	12	0.5	—	30	0.1	—	10	0.4	△ 16.7	34	0.1	13.3
運輸業、郵便業	1,205	2.2	—	668	4.5	—	57	2.2	1.8	1,077	4.0	△ 10.6
卸売業、小売業	668	26.3	—	5,810	21.8	—	663	26.1	△ 0.7	5,733	21.4	△ 1.3
金融業、保険業	28	1.1	—	403	1.5	—	27	1.1	△ 3.6	373	1.4	△ 7.4
不動産業、物品賃貸業	158	6.2	—	418	1.6	—	164	6.4	3.8	520	1.9	24.4
学術研究、 専門・技術サービス業	573	3.7	—	317	2.2	—	103	4.0	8.4	607	2.3	5.9
宿泊業、飲食サービス業	317	12.5	—	2,710	10.2	—	317	12.5	0.0	2,515	9.4	△ 7.2
生活関連サービス業 、娯楽業	270	10.6	—	1,428	5.4	—	284	11.2	5.2	1,482	5.5	3.8
教育、学習支援業	108	4.3	—	1,006	3.8	—	103	4.0	△ 4.6	1,040	3.9	3.4
医療、福祉	165	6.5	—	2,589	9.7	—	180	7.1	9.1	2,867	10.7	10.7
複合サービス事業	15	0.6	—	159	0.6	—	10	0.4	△ 33.3	334	1.2	110.1
サービス業 (他に分類されないもの)	158	6.2	—	2,128	8.0	—	155	6.1	△ 1.9	1,982	7.4	△ 6.9

(単位：事業所、人)

営						国・公共企業体 地方公共団体	
10～19人		20～29人		30人以上		事業所数	従業者数
事業所数	従業者数	事業所数	従業者数	事業所数	従業者数		
269	3,655	106	2,515	103	7,945	…	…
304	4,018	95	2,275	118	8,443	89	2,271
293	3,993	100	2,341	127	10,068	…	…
284	3,825	105	2,509	120	10,422	98	2,426
290	3,908	110	2,588	129	11,116	…	…
285	3,916	112	2,630	143	12,279	96	2,146
320	4,362	116	2,730	164	13,494	102	2,060
298	4,075	117	2,787	168	13,484	…	…
309	4,172	114	2,682	173	13,785	93	2,083
310	4,231	108	2,558	163	14,902	…	…
299	4,060	96	2,260	175	15,694	80	2,041

資料：事業所企業統計調査、経済センサス

(単位：事業所、%)

大 分 類	平成28年						令和3年					
	事業所数			従業者数			事業所数			従業者数		
	実数	構成比	伸率	実数	構成比	伸率	実数	構成比	伸率	実数	構成比	伸率
総 数	2,491	100.0	△ 2.1	27,706	100	3	2,335	100.0	△ 6.3	27,548	100.0	△ 0.6
農 林 漁 業	14	0.6	△ 17.6	228	1	△ 9	20	0.9	42.9	273	1.0	19.7
鉱業、採石業、砂利採取業	—	—	—	—	—	—	—	—	—	—	—	—
建 設 業	244	9.8	△ 4.7	1,506	5	△ 4	245	10.5	0.4	1,507	5.5	0.1
製 造 業	191	7.7	△ 2.6	6,997	25	16	167	7.2	△ 12.6	6,650	24.1	△ 5.0
電 気 ・ ガ ス ・ 熱 供 給 ・ 水 道 業	2	0.1	△ 33.3	161	1	△ 55	4	0.2	100.0	140	0.5	△ 13.0
情 報 通 信 業	11	0.4	10.0	36	0	6	13	0.6	18.2	35	0.1	△ 2.8
運 輸 業 、 郵 便 業	50	2.0	△ 12.3	1,097	4	2	45	1.9	△ 10.0	1,008	3.7	△ 8.1
卸 売 業 、 小 売 業	634	25.5	△ 4.4	5,659	20	△ 1	569	24.4	△ 10.3	5,486	19.9	△ 3.1
金 融 業 、 保 険 業	30	1.2	11.1	386	1	3	22	0.9	△ 26.7	327	1.2	△ 15.3
不 動 産 業 、 物 品 賃 貸 業	153	6.1	△ 6.7	456	2	△ 12	139	6.0	△ 9.2	491	1.8	7.7
学 術 研 究 、 専 門 ・ 技 術 サ ー ビ ス 業	100	4.0	△ 2.9	556	2	△ 8	110	4.7	10.0	531	1.9	△ 4.5
宿 泊 業 、 飲 食 サ ー ビ ス 業	313	12.6	△ 1.3	2,702	10	7	281	12.0	△ 10.2	2,488	9.0	△ 7.9
生 活 関 連 サ ー ビ ス 業 、 娯 楽 業	284	11.4	0.0	1,571	6	6	260	11.1	△ 8.5	1,405	5.1	△ 10.6
教 育 、 学 習 支 援 業	112	4.5	8.7	1,011	4	△ 3	94	4.0	△ 16.1	903	3.3	△ 10.7
医 療 、 福 祉	186	7.5	3.3	2,973	11	4	207	8.9	11.3	3,421	12.4	15.1
複 合 サ ー ビ ス 事 業	14	0.6	40.0	397	1	19	12	0.5	△ 14.3	338	1.2	△ 14.9
サ ー ビ ス 業 (他に分類されないもの)	153	6.1	△ 1.3	1,970	7	△ 1	147	6.3	△ 3.9	2,545	9.2	29.2

資料：経済センサス

6 工業

○産業別事業所数・従業者数及び製造品出荷額等の推移（従業員4人以上の事業所）

年次	事業所数	従業者数	現金給与総額	原材料使用額等	製造品出荷額等
平成22年	112	5,753	2,233,856	15,256,409	21,463,960
平成23年	123	5,624	2,263,243	8,984,632	17,422,525
平成24年	111	6,533	2,495,862	14,056,258	22,041,163
平成25年	100	6,052	2,534,359	15,259,446	21,309,784
平成26年	107	6,702	2,827,086	18,225,498	25,490,329
平成27年	114	6,192	2,364,284	14,623,238	24,036,027
平成28年	103	7,095	2,630,482	14,932,829	26,508,079
平成29年	102	7,177	2,806,547	15,208,223	26,890,931
平成30年	108	7,422	3,333,785	17,220,819	28,363,924
令和元年	102	7,055	3,105,862	15,627,633	31,297,380
令和2年	103	7,194	2,799,281	15,758,490	27,629,917
令和3年	105	7,155	2,756,192	17,532,130	30,039,992
令和4年	106	7,709	3,134,776	20,141,068	34,034,210
(日本標準産業分類(中分類)による)					
食料品	19	2314	X	X	X
飲料・たばこ・飼料	—	—	—	—	—
繊維工業	6	55	X	X	X
木材・木製品(家具を除く)	8	271	122,435	159,174	359,105
家具・装備品	—	—	—	—	—
パルプ・紙・紙加工品	1	12	X	X	X
印刷・同関連業	5	96	X	X	X
化学工業	8	798	640,693	2,449,710	6,576,292
石油・石炭製品	—	—	—	—	—
プラスチック製品	7	256	102,580	233,417	668,214
ゴム製品	2	604	X	X	X
なめし革・同製品・毛皮	—	—	—	—	—
窯業・土石製品	6	305	X	X	X
鉄鋼業	2	116	X	X	X
非鉄金属	2	17	X	X	X
金属製品	12	456	X	X	X
はん用機械器具	1	18	X	X	X
生産用機械器具	12	1588	X	X	X
業務用機械器具	3	36	10,569	15,250	45,568
電子部品・デバイス・電子回路	1	269	X	X	X
電気機械器具	3	86	X	X	X
情報通信機械器具	—	—	—	—	—
輸送用機械器具	4	348	163,674	669,970	992,959
その他の製造業	4	64	X	X	X

※統計調査の種別によって調査対象が異なることに留意。

※平成23、27、令和2年次の調査は、それぞれ平成24年2月1日、平成28年6月1日、令和3年6月1日を調査期日とする経済センサス-活動調査として実施。数値は「従業者4人以上の事業所」を参照。

※令和3、4年は、経済構造実態調査（製造業事業所調査）茨城県結果を参照。

○県内各市の工業（従業員４人以上の事業所）

令和4年（単位：事業所、人、万円）

市 町 村 別	事業所数	従業者数	現金給与総額	原材料使用額等	製造品出荷額等	付加価値額
県 計	4,851	275,725	136,291,128	972,910,210	1,483,046,285	462,406,906
市 計	4,300	247,576	124,050,788	905,548,480	1,374,140,297	426,236,409
水戸市	186	5,790	2,580,301	8,317,876	15,923,652	6,830,704
日立市	283	21,737	11,811,889	82,862,342	131,827,233	43,888,462
土浦市	139	15,046	7,749,566	75,039,721	95,124,929	20,940,317
古河市	363	18,220	8,592,755	66,913,931	98,033,184	26,542,844
石岡市	130	5,210	2,432,116	19,356,795	29,920,686	9,216,172
結城市	159	6,891	3,251,030	14,666,514	23,857,022	8,069,358
龍ヶ崎市	106	7,709	3,134,776	20,141,068	34,034,210	13,357,324
下妻市	126	5,707	2,349,525	12,880,085	19,433,002	5,868,809
常総市	233	11,978	4,828,231	30,602,729	51,337,822	19,115,945
常陸太田市	86	2,093	712,941	2,393,022	4,183,590	1,539,258
高萩市	49	3,044	1,413,878	7,598,208	14,781,587	6,367,860
北茨城市	118	7,279	3,551,406	20,634,068	29,213,679	8,746,134
笠間市	144	5,893	2,551,425	10,114,176	17,876,427	6,639,028
取手市	49	7,840	5,075,930	17,544,092	33,820,980	9,932,451
牛久市	57	4,056	2,393,694	10,615,379	17,200,523	5,407,562
つくば市	196	11,382	5,533,703	27,262,992	45,127,070	16,758,879
ひたちなか市	191	22,984	14,570,903	73,244,587	112,770,169	42,190,435
鹿嶋市	55	5,259	3,451,795	73,505,610	104,328,372	29,141,264
潮来市	48	1,512	620,124	4,484,141	6,454,028	1,748,315
守谷市	64	3,682	1,723,313	10,464,750	25,117,662	7,087,369
常陸大宮市	96	4,291	1,775,883	6,902,474	12,712,712	5,224,797
那珂市	68	2,454	1,038,130	3,231,673	5,765,512	2,255,879
筑西市	271	14,167	6,557,350	34,644,254	65,955,257	29,659,092
坂東市	213	7,995	3,533,795	37,939,355	50,420,048	11,259,469
稲敷市	129	4,487	1,968,047	9,969,704	16,306,839	5,566,358
かすみがうら市	71	5,194	2,679,922	16,900,463	23,722,198	5,951,467
桜川市	152	4,134	1,681,466	8,022,630	11,804,039	3,380,726
神栖市	191	14,127	8,470,880	150,774,664	198,280,648	42,849,151
行方市	78	2,795	985,383	3,060,231	5,325,597	2,091,970
鉾田市	51	1,318	478,817	2,799,943	6,017,439	2,884,243
つくばみらい市	77	6,194	3,348,406	27,152,206	41,471,776	16,348,282
小美玉市	121	7,108	3,203,408	15,508,797	25,992,405	9,376,485

資料：2023年経済構造実態調査（製造業事業所調査）茨城県結果

※ 個人経営事業所は集計対象外。事業所数・従業者数の調査基準日は、令和5年6月1日。

集計は製造品目別に出荷額が得られた事業所。付加価値額は従業者29人以下の事業所の粗付加価値額を含む。

7 商業

○事業所数・従業員数・年間販売額等 (単位：事業所、人)

区 分 (卸売・小売業)	事業所数	従業員数	年間販売額	売場面積
			(万円)	(㎡)
平成9年	695	4,169	9,404,708	63,300
平成11年	741	5,657	10,385,942	100,877
平成14年	675	5,551	11,205,244	99,840
平成16年	695	5,926	11,724,724	115,920
平成19年	660	5,797	11,518,191	130,625
平成24年	527	4,470	9,124,500	114,136
平成26年	506	4,396	9,442,048	123,762
平成28年	534	4,889	10,237,678	119,201
令和3年	489	4,637	10,868,108	126,643

資料：商業統計調査、経済センサス活動調査

○1事業所あたり及び従業員1人あたり平均年間販売額 (単位：万円)

年 次	卸 売 業						小 売 業					
	1事業所あたり 平均年間販売額			従業員1人あたり 平均年間販売額			1事業所あたり 平均年間販売額			従業員1人あたり 平均年間販売額		
	県 平均	市 平均	龍 ヶ 崎 市	県 平均	市 平均	龍 ヶ 崎 市	県 平均	市 平均	龍 ヶ 崎 市	県 平均	市 平均	龍 ヶ 崎 市
平成9年	68,843	77,526	28,980	7,957	8,515	4,462	10,102	11,236	10,966	1,945	2,024	1,854
平成11年	63,542	73,396	28,588	7,393	8,135	4,953	10,176	11,326	11,717	1,739	1,792	1,478
平成14年	55,066	61,451	29,236	6,637	7,270	4,611	10,245	11,248	14,403	1,644	1,681	1,684
平成16年	55,823	61,702	33,483	7,023	7,523	4,010	10,393	11,359	13,980	1,626	1,655	1,634
平成19年	67,039	67,275	36,941	8,060	8,014	4,185	11,642	11,716	14,493	1,780	1,763	1,651
平成24年	67,036	70,173	20,301	9,123	9,513	3,463	12,869	13,259	16,723	1,882	1,904	1,858
平成26年	68,564	67,903	18,426	8,727	8,607	3,641	15,043	15,453	18,706	2,115	2,123	1,990
平成28年	72,067	70,192	24,009	8,885	8,737	3,758	15,881	16,340	18,191	2,037	2,058	1,872
令和3年	72,318	71,239	33,231	8,777	8,628	4,854	16,224	16,600	19,709	1,993	2,001	1,954

資料：商業統計調査、経済センサス活動調査

○産業(小)分類別事業所数・従業者数・年間販売額等

令和3年

6月1日現在(単位:事業所、人)

産 業 (小) 分 類	事業所数	従業者数	年 間 商 品 販 売 額 (百万円)	商 品 手 持 額 (百万円)	売 面 場 積 (㎡)
合 計	490	4,638	108,681	-	126,643
卸 売 業 計	91	623	30,240	-	0
各 種 商 品 卸 売 業	1	1	X	-	-
繊維品卸売業(衣服、身の回り品を除く)	-	-	-	-	-
衣 服 卸 売 業	3	21	X	-	-
身 の 回 り 品 卸 売 業	1	5	X	-	-
農 畜 産 物 ・ 水 産 物 卸 売 業	9	69	2126	-	-
食 料 ・ 飲 料 卸 売 業	6	18	345	-	-
建 築 材 料 卸 売 業	16	92	3783	-	-
化 学 製 品 卸 売 業	5	21	X	-	-
石 油 ・ 鉱 物 卸 売 業	-	-	-	-	-
鉄 鋼 製 品 卸 売 業	1	4	X	-	-
非 鉄 金 属 卸 売 業	-	-	-	-	-
再 生 資 源 卸 売 業	8	22	258	-	-
産 業 機 械 器 具 卸 売 業	5	94	8601	-	-
自 動 車 卸 売 業	9	116	6910	-	-
電 気 機 械 器 具 卸 売 業	8	94	4843	-	-
そ の 他 の 機 械 器 具 卸 売 業	1	2	-	-	-
家 具 ・ 建 具 ・ じ ゅ う 器 等 卸 売 業	2	17	X	-	-
医 薬 品 ・ 化 粧 品 等 卸 売 業	5	11	55	-	-
紙 ・ 紙 製 品 卸 売 業	1	14	X	-	-
他 に 分 類 さ れ な い 卸 売 業	10	22	84	-	-
小 売 業 計	399	4,015	78,441	0	126,643
百 貨 店 ・ 総 合 ス ー パ ー	2	301	X	-	X
そ の 他 の 各 種 商 品 小 売 業 (従業者が常時50人未満のもの)	-	-	-	-	-
呉 服 ・ 服 地 ・ 寝 具 小 売 業	3	20	387	-	693
男 子 服 小 売 業	7	26	234	-	1,696
婦 人 ・ 子 供 服 小 売 業	18	118	2,159	-	5,266
靴 ・ 履 物 小 売 業	3	11	229	-	1,374
そ の 他 の 織 物 ・ 衣 服 ・ 身 の 回 り 品 小 売 業	10	94	1,601	-	5,956
各 種 食 料 品 小 売 業	10	564	14,284	-	13,168
野 菜 ・ 果 実 小 売 業	3	12	48	-	70
食 肉 小 売 業	6	36	339	-	295
鮮 魚 小 売 業	4	11	-	-	-
酒 小 売 業	10	22	270	-	364
菓 子 ・ パ ン 小 売 業	29	164	394	-	819
そ の 他 の 飲 食 料 品 小 売 業	49	737	6,667	-	8,942
自 動 車 小 売 業	43	320	9,163	-	1,883
自 転 車 小 売 業	4	5	4	-	165
機 械 器 具 小 売 業 (自動車・自転車を除く)	17	186	7,607	-	13,982
家 具 ・ 建 具 ・ 畳 小 売 業	8	33	722	-	5,639
じ ゅ う 器 小 売 業	4	6	10	-	6
医 薬 品 ・ 化 粧 品 小 売 業	48	416	9,057	-	12,760
農 耕 用 品 小 売 業	5	24	465	-	513
燃 料 小 売 業	23	143	5,065	-	380
書 籍 ・ 文 房 具 小 売 業	13	204	1,919	-	4,097
ス ポ ー ツ 用 品 ・ が ん 具 ・ 娯 楽 用 品 ・ 楽 器 小 売 業	14	59	587	-	3,136
写 真 機 ・ 時 計 ・ 眼 鏡 小 売 業	13	41	436	-	796
他 に 分 類 さ れ な い 小 売 業	39	417	X	-	X
通 信 販 売 ・ 訪 問 販 売 小 売 業	11	20	X	-	-
自 動 販 売 機 に よ る 小 売 業	1	15	X	-	-
そ の 他 の 無 店 舗 小 売 業	1	9	X	-	-

資料：経済センサス活動調査

○県内各市及び近隣町村の事業所数と販売額

令和3年6月1日現在（単位：事業所、人）

市 町 村	合 計			卸 売 業			小 売 業		
	事業所数	従業者数	年間商品販売額 (百万円)	事業所数	従業者数	年間販売額 (百万円)	事業所数	従業者数	年間販売額 (百万円)
県 計	22,812	186,191	6,489,387	4,971	40,960	3,594,919	17,841	145,231	2,894,468
市 計	20,724	171,745	5,945,356	4,585	37,857	3,266,314	16,139	133,888	2,679,042
水 戸 市	2,717	25,745	1,568,693	812	8,743	1,189,678	1,905	17,002	379,015
日 立 市	1,256	10,400	317,602	262	2,024	169,536	994	8,376	148,066
土 浦 市	1,257	11,595	508,729	378	3,559	326,447	879	8,036	182,281
古 河 市	1,184	8,972	244,513	241	1,661	97,254	943	7,311	147,259
石 岡 市	589	4,398	156,917	103	825	84,204	486	3,573	72,712
結 城 市	436	3,368	91,963	100	944	46,548	336	2,424	45,415
龍 ヶ 崎 市	489	4,637	108,681	91	623	30,240	398	4,014	78,441
下 妻 市	447	3,335	110,803	98	613	54,659	349	2,722	56,145
常 総 市	499	3,518	116,189	128	966	63,101	371	2,552	53,088
常 陸 太 田 市	350	2,443	43,098	52	254	9,837	298	2,189	33,261
高 萩 市	237	1,785	29,022	32	228	5,027	205	1,557	23,994
北 茨 城 市	323	2,552	45,795	47	237	8,747	276	2,315	37,047
笠 間 市	650	4,203	101,216	99	613	39,236	551	3,590	61,980
取 手 市	595	5,364	130,221	110	753	47,176	485	4,611	83,045
牛 久 市	498	4,515	105,817	72	515	20,086	426	4,000	85,731
つ く ば 市	1,794	17,010	590,694	442	3,580	306,560	1,352	13,430	284,134
ひ たち な か 市	1,136	10,531	307,221	217	1,844	134,686	919	8,687	172,535
鹿 嶋 市	487	4,252	120,690	114	840	59,603	373	3,412	61,087
潮 来 市	252	1,952	49,665	45	389	22,020	207	1,563	27,645
守 谷 市	377	3,652	102,785	57	263	29,687	320	3,389	73,098
常 陸 大 宮 市	373	2,592	51,541	49	268	14,345	324	2,324	37,196
那 珂 市	384	2,871	77,168	62	459	30,447	322	2,412	46,721
筑 西 市	907	6,373	187,591	203	1,564	94,054	704	4,809	93,537
坂 東 市	461	2,991	76,618	98	731	37,571	363	2,260	39,047
稲 敷 市	362	2,439	53,627	56	410	13,748	306	2,029	39,878
か す み が う ら 市	254	2,149	66,340	72	682	35,697	182	1,467	30,643
桜 川 市	394	2,153	41,631	82	493	13,089	312	1,660	28,542
神 栖 市	706	6,373	244,648	199	1,731	145,116	507	4,642	99,532
行 方 市	320	1,830	41,267	58	391	16,013	262	1,439	25,254
鉾 田 市	382	2,606	65,221	62	367	23,788	320	2,239	41,433
つ く ば み ら い 市	251	2,057	73,232	55	382	26,885	196	1,675	46,347
小 美 玉 市	357	3,084	116,162	89	905	71,229	268	2,179	44,933
美 浦 村	82	491	10,379	14	66	2,113	68	425	8,266
阿 見 町	312	2,641	57,134	44	339	10,618	268	2,302	46,516
河 内 町	67	230	5,322	15	54	3,325	52	176	1,997
利 根 町	74	404	5,043	8	46	876	66	358	4,168

※ 単位未満四捨五入のため、年間販売額の合計は内訳と一致しない。

資料：経済センサス活動調査

○消費生活相談

販売購入形態別の相談受付件数

(単位：件)

販売購入形態	令和2年	令和3年	令和4年	令和5年	令和6年
店舗購入	73	64	75	78	51
訪問販売	51	49	44	44	53
通信販売	175	167	165	140	157
マルチ・マルチまがい	3	2	2	1	0
電話勧誘販売	19	23	26	22	39
ネガティブオプション	3	5	3	3	2
訪問購入	1	3	3	2	4
その他無店舗	3	2	3	6	1
不明・無関係	109	78	97	75	86
合計	437	393	418	371	393

資料：消費生活センター

8 教育・文化

○小学校（学年別児童数）

各年5月1日現在（単位：人）

年	総数	1年	2年	3年	4年	5年	6年
令和3年	3,469	526	539	576	592	610	626
令和4年	3,390	526	528	548	578	597	613
令和5年	3,279	486	527	535	549	587	595
令和6年	3,221	519	486	529	543	550	594
令和7年	3,060	438	522	488	527	536	549

資料：教育総務課

○小学校（学校別学級数、教員数、児童数）

令和7年 5月1日現在（単位：学級、人）

学校名	学級数	教員数			児童数			所在地
		総数	男	女	総数	男	女	
龍ヶ崎小学校	18 (6)	30	11	19	370	219	151	市3316
八原小学校	28 (7)	40	13	27	657	326	331	藤ヶ丘1丁目22-4
馴柴小学校	21 (5)	29	13	16	476	246	230	若柴町3135
川原代小学校	7 (1)	16	9	7	81	39	42	川原代町3518
龍ヶ崎西小学校	11 (3)	20	7	13	197	99	98	市8810
松葉小学校	8 (2)	15	6	9	130	72	58	松葉2丁目9
長山小学校	14 (6)	21	6	15	232	121	111	長山5丁目7-1
馴馬台小学校	11 (2)	17	8	9	218	115	103	平台4丁目23-1
久保台小学校	16 (5)	25	14	11	278	135	143	久保台2丁目3
城ノ内小学校	18 (4)	31	15	16	421	220	201	城ノ内5丁目27
合計	152 (41)	244	102	142	3,060	1,592	1,468	

※（ ）は特別支援学級で内数。

資料：教育総務課

○中学校（学年別生徒数）

各年5月1日現在（単位：人）

年	総数	1年	2年	3年
令和3年	1,959	619	692	648
令和4年	1,926	617	615	694
令和5年	1,853	616	622	615
令和6年	1,843	600	619	624
令和7年	1,823	594	604	625

資料：教育総務課、竜ヶ崎第一高等学校

○中学校（学校別学級数、教員数、生徒数）

令和7年 5月1日現在（単位：学級、人）

学校名	学級数	教員数			生徒数			所在地
		総数	男	女	総数	男	女	
長山中学校	9 (3)	23	11	12	191	90	101	長山3丁目1
城西中学校	12 (3)	26	11	15	277	148	129	川原代町710
中根台中学校	12 (4)	29	21	8	277	128	149	中根台1丁目12
城ノ内中学校	25 (6)	47	23	24	644	324	320	城ノ内5丁目3
龍ヶ崎中学校	16 (7)	31	16	15	316	162	154	市3777
竜ヶ崎第一高等学校附属中学校	3 (0)	14	8	6	118	59	59	市248
合計	77 (23)	170	90	80	1,823	911	912	

※（ ）は特別支援学級で内数。

資料：教育総務課、竜ヶ崎第一高等学校

※ 令和4年4月に愛宕中学校と城南中学校が統合し、「龍ヶ崎中学校」開校

○高等学校

令和7年 5月1日現在 (単位: 学級、人)

学 校 名	学 級 数	教 員 数			生 徒 数			所 在 地
		総数	男	女	総数	男	女	
竜ヶ崎第一高等学校	18 (4)	61 8	42 (5)	19 (3)	717 54	416 (32)	301 (22)	市248
竜ヶ崎第二高等学校	12	42	20	22	465	171	294	市3087
竜ヶ崎南高等学校	7	29	19	10	232	137	95	北方町120
愛国学園大学附属 龍ヶ崎高等学校	4	21	15	6	60	0	60	若柴町2747
合 計	41 (4)	153 8	96 (5)	57 (3)	1,474 54	724 (32)	750 (22)	

※ () は、定時制で外数。

資料: 各高等学校

○大学

令和7年 5月1日現在 (単位: 人)

区 分			教 員 数			学 生 数			所 在 地	
			総数	男	女	総数	男	女		
流 通 経 済	学 部	経済学部	経済学科	37	31	6	976 (134)	884 (124)	92 (10)	市120
			経営学科				699 (88)	579 (72)	120 (16)	
	共創社会学部	地域人間科学科	28	16	12	377 (23)	257 (14)	120 (9)		
		国際文化 ツーリズム学科				314 (0)	158 (0)	156 (0)		
	流通情報学部	流通情報学科	21	18	3	534 (0)	398 (0)	136 (0)		
	法 学 部	法 律 学 科	29	19	10	386 (148)	322 (140)	64 (8)		
		自治行政学科				381 (124)	335 (114)	46 (10)		
	ス ポ ー ツ 健康科学部	ス ポ ー ツ 健康科学科	38	28	10	909 (909)	746 (746)	163 (163)		
		ス ポ ー ツ コミュニケーション学科				459 (459)	369 (369)	90 (90)		
	小 計			153	112	41	5,035 (1,885)	4,048 (1,579)	987 (306)	
大 学 院	経済学研究科	修士課程	大学の教員が 兼務			0	0	0		
		博士課程				0	0	0		
	社会学研究科	修士課程				6	3	3		
		博士課程				1	1	0		
	物流情報学 研 究 科	修士課程				10	5	5		
		博士課程				3	2	1		
	法学研究科	修士課程				3	1	2		
	スポーツ健康科学 研 究 科	修士課程				5	5	0		
	小 計					28	17	11		
	合 計					153	112	41	5,063	4,065

※ () は、龍ヶ崎キャンパスに在籍する内数。

資料: 流通経済大学

○児童福祉・幼稚園施設状況

令和7年 5月1日現在 (単位:人)

施設名	公立私立の別	児童数
八原保育所	公立	100
「こころの花」ときわ保育園	私立	103
ながと夢認定こども園	私立	189
「こころの花」ことり保育園	私立	105
あすなろ保育園	私立	49
しらはね認定こども園	私立	103
まつやま中央保育園	私立	123
まつやま大宮保育園	私立	51
なないろ保育園	私立	55
龍ヶ崎とまと保育園	私立	73
認定こども園あいゆう園	私立	92
認定こども園ぶどうの木龍ヶ崎幼稚園	私立	112
認定こども園北竜台ふたば文化	私立	117
認定こども園龍ヶ崎みどり	私立	101
龍ヶ崎愛宕幼稚園	私立	26
めばえ幼稚園	私立	60
龍ヶ崎文化幼稚園	私立	14
富士見幼稚園	私立	51

資料: 保育課

○地域型保育園

令和7年 5月1日現在 (単位:人)

施設名	公立私立の別	児童数
かるがも保育園	私立	11
リオン保育園	私立	7
つむぎ保育園龍ヶ崎園	私立	9
ひなた・kids	私立	12
アドバンスキッズ	私立	3
家庭的認可保育園 Elly'sHouse	私立	4

資料: 保育課

○学童保育実施状況

各年2月1日現在 (単位:人)

施設名	児童数				
	令和3年	令和4年	令和5年	令和6年	令和7年
龍ヶ崎小保育ルーム	57	70	67	65	96
松葉小保育ルーム	45	50	47	43	49
馴柴小保育ルーム	102	108	120	131	167
龍ヶ崎西小保育ルーム	65	66	66	54	58
長山小保育ルーム	66	55	57	67	73
馴馬台小保育ルーム	65	47	45	47	51
久保台小保育ルーム	80	81	83	89	101
八原小保育ルーム	161	161	183	176	197
大宮小保育ルーム	27	17	22	24	なし
川原代小保育ルーム	20	19	24	30	25
城ノ内小保育ルーム	127	112	111	102	138
合計	815	786	825	828	955

資料: 保育課

○文化会館利用状況

(単位：件、回、人)

施設名	年度	利用件数		利用回数		入場人員	
		年間	月平均	年間	月平均	年間	月平均
大ホール	令和2年度	49	4.1	763	63.6	11,149	929.1
	令和3年度	89	7.4	1,211	100.9	23,600	1,966.7
	令和4年度	134	11.2	1,823	151.9	46,534	3,877.8
	令和5年度	149	12.4	2,068	172.3	45,875	3,822.9
	令和6年度	141	11.8	2,080	173.3	59,130	4,927.5
小ホール	令和2年度	114	9.5	1,078	89.8	7,460	621.7
	令和3年度	132	11.0	1,305	108.8	10,822	901.8
	令和4年度	169	14.1	2,133	177.8	17,824	1,485.3
	令和5年度	100	8.3	1,338	111.5	9,881	823.4
	令和6年度	179	14.9	2,241	186.8	19,854	1,654.5
小会議室	令和2年度	103	8.6	794	66.2	1,237	176.2
	令和3年度	111	9.3	1,068	89.0	1,566	130.5
	令和4年度	167	13.9	1,709	142.4	2,127	177.3
	令和5年度	164	13.7	1,630	135.8	2,643	220.3
	令和6年度	130	10.8	1,811	150.9	2,114	176.2
和室	令和2年度	65	5.4	1,104	92.0	435	36.3
	令和3年度	99	8.3	1,727	143.9	820	68.3
	令和4年度	169	14.1	2,809	234.1	2,100	175.0
	令和5年度	143	11.9	2,645	220.4	2,585	215.4
	令和6年度	165	13.8	3,161	263.4	1,852	154.3
リハーサル室	令和2年度	1	0.1	13	1.1	0	0.0
	令和3年度	10	0.8	174	14.5	81	6.8
	令和4年度	44	3.7	1,150	95.8	428	35.7
	令和5年度	50	4.2	1,271	105.9	1,031	85.9
	令和6年度	69	5.8	1,465	122.1	3,100	258.3
合計	令和2年度	332	27.7	3,752	312.7	20,281	1,690.1
	令和3年度	441	36.8	5,485	457.1	36,889	3,074.1
	令和4年度	683	56.9	9,624	802.0	69,013	5,751.1
	令和5年度	606	50.5	8,952	746.0	62,015	5,167.9
	令和6年度	684	57.0	10,758	896.5	86,050	7,170.8

資料：まちづくり・文化財団

○コミュニティセンター利用状況

(単位：件、人)

施設名	区分	令和2年度	令和3年度	令和4年度	令和5年度	令和6年度
馴柴 コミュニティセンター	件数	1,299	1,455	1,997	2,117	2,032
	人数	11,430	12,451	18,957	21,642	21,747
松葉 コミュニティセンター	件数	788	784	1,120	1,117	1,195
	人数	7,290	7,362	11,319	12,348	13,152
長戸 コミュニティセンター	件数	473	221	328	401	473
	人数	5,535	1,974	2,442	2,954	3,120
大宮 コミュニティセンター	件数	256	334	402	440	473
	人数	2,431	2,675	3,559	4,129	4,933
北文間 コミュニティセンター	件数	437	573	917	690	828
	人数	3,495	4,354	7,042	5,539	6,480
長山 コミュニティセンター	件数	861	886	1,331	1,361	1,262
	人数	8,250	8,615	13,294	13,870	14,800
川原代 コミュニティセンター	件数	435	446	560	542	538
	人数	3,872	4,427	6,097	5,933	5,799
八原 コミュニティセンター	件数	500	600	866	873	952
	人数	4,383	5,302	8,084	8,926	9,953
馴馬台 コミュニティセンター	件数	489	613	904	869	876
	人数	4,042	5,170	7,945	7,813	7,978
龍ヶ崎 コミュニティセンター	件数	613	603	819	847	867
	人数	6,037	6,197	9,746	10,781	10,714
龍ヶ崎西 コミュニティセンター	件数	801	846	1,030	932	987
	人数	6,608	6,905	9,274	8,247	8,906
久保台 コミュニティセンター	件数	640	794	1,068	1,141	1,096
	人数	5,324	6,949	9,591	10,175	10,455
城ノ内 コミュニティセンター	件数	538	690	778	843	931
	人数	4,214	5,922	7,235	7,998	9,224

資料：地域づくり推進課

○図書館利用状況

(単位：日、冊、人)

区分	年度	開館日数	蔵書数	個人登録者数		一般図書貸出冊数	児童図書貸出冊数	団体貸出冊数
					うち児童数			
中央図書館	令和2年度	303	251,143	35,635	3,178	167,752	72,395	7,040
	令和3年度	308	248,796	36,638	3,073	170,201	83,121	6,588
	令和4年度	340	244,866	38,373	2,795	183,875	90,633	9,708
	令和5年度	341	244,655	39,299	2,683	190,972	86,700	11,431
	令和6年度	330	247,440	40,130	3,464	180,387	81,048	8,950
北竜台分館	令和4年度	359	2,627	0	0	6,305	906	0
	令和5年度	360	3,240	0	0	7,580	1,044	0
	令和6年度	359	3,866	0	0	10,438	1,205	0

※蔵書数は雑誌を除く。

資料：文化・生涯学習課（中央図書館）

※北竜台分館は令和3年9月25日開館

※「一般図書貸出冊数」及び「児童図書貸出冊数」は団体貸出冊数を含む。

○歴史民俗資料館利用状況

(単位：日、人)

年度	開館日数	年間延べ来館者数	1ヶ月あたりの来館者数	1日あたりの来館者数
令和2年度	240	11,363	947	47
令和3年度	267	13,178	1,318	49
令和4年度	267	19,084	1,590	71
令和5年度	302	18,191	1,516	60
令和6年度	305	17,542	1,462	58

資料：文化・生涯学習課

○市体育施設利用状況

(単位：件、人)

施設名	区分	令和2年度	令和3年度	令和4年度	令和5年度	令和6年度
小貝川市民運動公園 (野球場1面)	件数	106	86	126	130	129
	人数	2,160	2,046	4,038	3,074	2,619
小貝川市民運動公園 (多目的広場)	件数	150	127	135	201	183
	人数	6,010	7,755	8,258	10,508	6,809
工業団地運動公園 (野球場2面)	件数	196	269	282	327	372
	人数	9,816	14,388	17,203	15,069	15,705
高砂運動広場 (野球場)	件数	146	162	137	126	118
	人数	4,610	6,265	7,850	4,360	4,510
高砂体育館 (体育館)	件数	894	863	1,051	1,072	1,193
	人数	11,013	12,714	12,001	11,452	11,204
北竜台公園 (野球場)	件数	344	395	442	402	354
	人数	5,313	7,386	7,667	7,112	5,272
横田川運動公園 (サッカー場)	件数	241	222	324	211	200
	人数	8,759	7,006	8,359	5,610	5,520
若柴公園 (テニスコート3面)	件数	1,982	2,719	2,332	2,234	2,250
	人数	14,424	13,331	15,022	14,158	14,059
城南スポーツ公園 (テニスコート3面)	件数	1,070	1,201	1,376	1,336	1,208
	人数	6,103	5,533	6,765	6,626	6,378
羽原川運動公園 (多目的広場)	件数	41	57	55	64	74
	人数	1,300	1,207	1,258	1,173	1,641
大正堀川運動公園 (野球場)+(多目的広場)	件数	184	165	298	182	212
	人数	4,862	3,884	6,874	3,323	2,754
大正堀川運動公園 (テニスコート3面)	件数	533	520	513	408	364
	人数	2,568	2,349	1,913	1,490	1,946
大正堀川運動公園 (フットサルコート)	件数		56	76	8	45
	人数		1,863	2,356	250	715
龍ヶ岡公園 (テニスコート7面)	件数	3,234	3,036	3,310	3,246	3,356
	人数	16,921	15,168	20,848	20,526	19,142
龍ヶ岡公園 (フットサルコート1面)	件数		52	124	115	93
	人数		557	2,503	1,644	1,265
たつのこフィールド	件数	527	238	1,162	1,329	1,517
	人数	31,930	19,094	44,056	49,937	44,211
たつのこスタジアム	件数	125	121	190	157	142
	人数	7,986	7,849	14,131	12,327	11,880
北文間体育館・サロン	件数		636	802	1,287	1,510
	人数		9,195	13,958	16,836	20,547

※令和3年度より、龍ヶ岡公園テニスコート8面中1面はフットサルコートになりました。

資料：スポーツ推進課

○たつのこアリーナ利用状況

(単位：人)

施設名	令和2年度	令和3年度	令和4年度	令和5年度	令和6年度
メインアリーナ	25,571	91,554	56,884	52,356	48,389
サブアリーナ	10,632	10,639	15,487	14,780	12,169
プール	46,209	42,272	72,260	66,355	67,468
トレーニング室	20,771	17,889	28,244	33,711	37,345
多目的室	11,583	9,622	12,479	14,964	16,983
柔道場	9,586	7,468	10,928	10,957	10,762
剣道場	13,092	10,637	14,954	15,787	18,170
合計	137,444	190,081	211,236	209,845	211,468

資料：スポーツ推進課

9 保健

○医療施設及び病床数

各年10月1日現在（単位：施設、床）

年	医 療 施 設 数					病 床 数			
	病院	精神		一般 診療所	歯科 診療所	病院	精神	一般・療養	一般 診療所
		一般							
令和3年	3	1	2	42	43	493	172	321	28
令和4年	3	1	2	42	43	493	172	321	28
令和5年	3	1	2	43	43	493	172	321	28
令和6年	3	1	2	43	42	487	172	315	28
令和7年	3	1	2	43	42	487	172	315	28

資料：竜ヶ崎保健所

○医療関係従事者数

各年12月31日現在（単位：人）

年	医 師	歯 科 医 師	薬 剤 師
平成28年	102	47	168
平成30年	105	52	171
令和2年	102	55	178
令和4年	103	50	184
令和6年	103	50	184

※ 医師等の数は、2年に1回の調査資料。

資料：竜ヶ崎保健所

○結核検診及び肝炎ウイルス検診実施状況

（単位：人）

年 度	レントゲン 撮 影	精 密 検 査	肝 炎 ウ イ ル ス 検 診
令和2年度	2,089	0	216
令和3年度	2,632	1	224
令和4年度	2,761	1	272
令和5年度	2,993	0	716
令和6年度	3,098	0	596

資料：健康増進課

○がん検診実施状況

（単位：人）

年 度	胃	肺 レントゲン	大 腸	子 宮	乳	前 立 腺
	受 診 者					
令和2年度	1,089	2,896	2,640	2,828	2,616	905
令和3年度	1,342	3,608	3,001	2,862	2,700	1,044
令和4年度	1,320	3,753	3,001	3,003	2,846	1,102
令和5年度	1,354	4,227	3,248	2,971	2,863	1,174
令和6年度	1,336	4,078	3,315	3,083	2,950	1,170
年 度	受 診 者 の う ち 要 精 密 検 査					
令和2年度	76	90	177	50	80	81
令和3年度	62	65	170	57	59	83
令和4年度	81	111	178	49	72	113
令和5年度	69	178	218	39	79	90
令和6年度	73	251	225	70	70	110

資料：健康増進課

○予防接種実施状況

(単位：件)

年 度	ロタ	B型肝炎	ヒブ	小児用肺炎球菌	5種混合	4種混合	3種混合	不活性ポリオ	BCG	麻しん風しん混合	水痘	日本脳炎	2種混合	子宮頸がん
令和2年度	-	1,139	1,587	1,555	-	1,646	0	0	405	930	852	2,510	557	177
令和3年度	676	899	1,267	1,269	-	1,307	0	0	306	822	692	1,090	462	192
令和4年度	718	963	1,307	1,308	-	1,282	0	0	316	788	633	2,531	518	922
令和5年度	713	952	1,264	1,265	-	1,340	-	0	321	800	561	1,878	477	1,085
令和6年度	637	840	391	1,193	783	466	0	0	292	720	612	1,724	485	2,678

資料：医療対策課

○母子健康手帳交付・乳幼児健診実施状況

(単位：人)

年 度	母 子 健 康 手 帳 交 付	3～4か月児健診	股関節健診	1歳6か月児健診	3歳5か月児健診
令和2年度	335	235	212	422	504
令和3年度	353	286	284	369	423
令和4年度	361	323	272	355	465
令和5年度	326	327	295	340	407
令和6年度	318	278	259	341	331

資料：健康増進課

○成人健康診査・健康相談実施状況

(単位：人)

年 度	生 活 習 慣 病 健 診	健 康 相 談	健 康 教 室	骨 粗 しょう 症 検 診
令和2年度	251	112	313	393
令和3年度	232	74	177	104
令和4年度	255	135	128	121
令和5年度	252	87	250	135
令和6年度	278	80	274	125

資料：健康増進課

○健康診査受診状況

(1) 国民健康保険加入（40歳から74歳まで）

（特定健康診査）

（単位：人）

年 度	対象者数	受診者数	受診率(%)
令和4年度	11,555	3,606	31.2
令和5年度	11,022	3,755	34.1
令和6年度	10,469	3,431	32.8

資料：健康増進課

（特定保健指導）

（単位：人）

年 度	区 分	対象者数	利用者数	終了者数	実施率(%)
令和4年度	動機付支援	359	207	198	55.2
	積極的支援	100	52	49	49.0
令和5年度	動機付支援	380	225	224	58.9
	積極的支援	136	82	72	52.9
令和6年度	動機付支援	327	180	179	54.7
	積極的支援	82	45	36	43.9

資料：健康増進課

(2) 後期高齢者医療制度加入（75歳以上※）

（高齢者健康診査）

（単位：人）

年 度	対象者数	受診者数	受診率(%)
令和4年度	10,070	1,728	17.2
令和5年度	10,785	2,052	19.0
令和6年度	11,499	2,349	20.4

※ 一定の障がいのある方は65歳以上。

資料：健康増進課

○献血推進事業

（単位：人）

年 度	全 血 献 血	
	200mℓ	400mℓ
令和2年度	91	1574
令和3年度	44	1464
令和4年度	66	1472
令和5年度	81	1477
令和6年度	107	1468

資料：医療対策課

10 社会福祉

○国民健康保険加入状況

(単位：世帯、人)

年 度	被保険者		被保険者資格取得者数		被保険者資格喪失者数	
	世帯	人員	世帯	人員	世帯	人員
令和2年度	11,313	17,773	2,472	3,420	3,050	3,923
令和3年度	11,132	17,182	2,247	3,468	2,428	4,059
令和4年度	10,658	16,227	2,385	3,558	2,859	4,513
令和5年度	10,404	15,509	2,359	3,593	2,613	4,311
令和6年度	10,176	14,809	2,806	3,900	3,014	4,600

資料：保険年金課

○国民健康保険給付状況 (1)

(単位：件)

年度	療養給付費			療養費			高額療養費		
	件数	給付費 (千円)	1件 あたり (円)	件数	給付費 (千円)	1件 あたり (円)	件数	給付費 (千円)	1件 あたり (円)
令和2年度	261,802	4,113,815	15,713	4,773	33,893	7,101	10,466	576,875	55,119
令和3年度	272,953	4,385,418	16,067	4,745	35,374	7,455	10,379	601,533	57,957
令和4年度	270,316	4,240,265	15,686	4,295	27,644	6,436	10,592	587,583	55,474
令和5年度	264,913	4,219,529	15,928	4,031	28,955	7,183	10,374	600,656	57,900
令和6年度	254,436	3,965,969	15,587	3,736	25,910	6,935	9,903	558,920	56,439

資料：保険年金課

○国民健康保険給付状況 (2)

(単位：件)

年 度	出産育児一時金		葬祭費	
	件数	支給額 (千円)	件数	支給額 (千円)
令和2年度	56	23,456	109	5,450
令和3年度	44	18,448	108	5,400
令和4年度	43	18,020	135	6,750
令和5年度	39	18,560	101	5,050
令和6年度	25	12,464	94	4,700

資料：保険年金課

※出産育児一時金：500,000円/件（産科医療補償制度に該当しない場合は488,000円）

※令和5年3月以前の出産は1児あたり420,000円（産科医療補償制度に該当しない場合は408,000円）

※令和4年1月分娩から産科医療補償制度に該当しない場合は408,000円

○後期高齢者医療制度給付状況

(単位：人、件、円)

年 度	月 平 均 受 給 者 数 A	現 物 給 付		現 金 給 付		給付額計 B+C=D	1人あたり 給付額 D÷A
		件数	給付額 B	件数	給付額 C		
令和2年度	10,151	259,696	7,049,896,363	10,458	86,166,317	7,136,062,680	702,991
令和3年度	10,504	275,598	7,550,028,879	11,428	96,511,648	7,646,540,527	727,965
令和4年度	11,186	296,064	7,993,360,801	13,779	103,048,693	8,096,409,494	723,798
令和5年度	11,856	314,359	8,817,641,670	21,930	126,335,770	8,943,977,440	754,384
令和6年度	12,422	330,688	9,190,875,963	24,227	138,973,151	9,329,849,114	751,075

資料：保険年金課

○医療福祉費給付状況

(単位：人、件、円)

年 度	区 分	月 平 均 受 給 者 数 A	支 給 件 数	支 給 額 B	1人あたり 支 給 額 B÷A
令和2年度	妊 産 婦	228	2,339	19,232,449	84,353
	小 児	13,547	92,382	156,736,185	11,570
	ひとり親	1,280	14,025	37,551,189	29,337
	障がい者	1,255	33,798	180,974,403	144,203
計	15,817	154,745	408,167,219	25,806	
令和3年度	妊 産 婦	236	2,242	18,260,292	77,374
	小 児	13,049	103,059	166,528,413	12,762
	ひとり親	1,273	14,455	41,329,857	32,467
	障がい者	1,259	34,989	182,048,657	144,598
計	15,786	160,972	419,033,147	26,545	
令和4年度	妊 産 婦	235	2,323	18,204,586	77,466
	小 児	13,080	107,805	175,596,000	13,425
	ひとり親	1,211	15,069	40,540,826	33,477
	障がい者	1,260	35,775	184,691,735	146,581
計	15,275	178,385	456,668,573	29,896	
令和5年度	妊 産 婦	221	2,277	19,016,808	86,049
	小 児	12,627	124,416	209,862,664	16,620
	ひとり親	1,175	15,982	42,840,365	36,460
	障がい者	1,252	35,710	184,948,736	147,723
計	14,864	167,491	451,893,989	30,402	
令和6年度	妊 産 婦	200	1,925	18,334,140	91,671
	小 児	12,211	113,857	200,661,471	16,433
	ひとり親	1,197	15,788	42,189,176	35,246
	障がい者	1,256	35,921	190,709,202	151,839

資料：保険年金課

○介護保険第1号被保険者数 各年度末現在 (単位：人)

年 度	第 1 号 被 保 険 者 数
令和2年度	22,382
令和3年度	22,751
令和4年度	22,980
令和5年度	23,253
令和6年度	23,443

資料：介護保険課

○介護保険要介護(要支援)認定者数 各年度末現在 (単位：人)

年 度	要支援1	要支援2	要介護1	要介護2	要介護3	要介護4	要介護5	計
令和2年度	208	333	612	524	487	421	312	2,897
令和3年度	203	323	640	542	490	443	339	2,980
令和4年度	200	340	777	574	504	460	312	3,167
令和5年度	247	361	770	597	493	455	310	3,233
令和6年度	270	349	871	586	573	444	304	3,397

資料：介護保険課

○介護保険受給者数 (単位：人)

年 度	居宅介護(支援/介護予防)サービス受給者数(各年度累計)							
	要支援1	要支援2	要介護1	要介護2	要介護3	要介護4	要介護5	計
令和2年度	877	1,878	5,107	4,954	3,464	2,050	1,191	19,521
令和3年度	875	1,988	5,525	5,029	3,468	2,133	1,255	20,273
令和4年度	755	1,994	6,081	5,349	3,515	2,316	1,237	21,247
令和5年度	844	1,782	6,922	5,754	3,458	2,257	1,265	22,282
令和6年度	807	1,794	7,459	5,704	3,659	2,112	1,302	22,837
年 度	地域密着型(介護予防)サービス受給者数(各年度累計)							
	要支援1	要支援2	要介護1	要介護2	要介護3	要介護4	要介護5	計
令和2年度	26	48	634	614	618	460	203	2,603
令和3年度	5	13	726	615	680	387	252	2,678
令和4年度	0	2	1,122	768	790	380	209	3,271
令和5年度	5	5	1,472	958	799	503	299	4,041
令和6年度	12	0	1,552	1,035	959	488	245	4,291
年 度	施設サービス受給者数(各年度累計)							
	要支援1	要支援2	要介護1	要介護2	要介護3	要介護4	要介護5	計
令和2年度			364	542	1,673	2,559	2,179	7,317
令和3年度			266	546	1,990	2,706	2,378	7,886
令和4年度			222	486	2,012	2,796	2,411	7,927
令和5年度			236	562	2,033	2,942	2,129	7,902
令和6年度			285	520	2,197	2,827	1,966	7,795

※ 施設サービスについては、「要介護1～5」の認定者が受給可能である。

資料：介護保険課

○介護保険給付状況 (1)

(単位：件)

年度	介護給付・予防給付件数(各年度累計)									
	要支援1	要支援2	要支援小計	要介護1	要介護2	要介護3	要介護4	要介護5	要介護小計	計
令和2年度	1,926	4,439	6,365	14,952	16,395	13,317	9,973	6,760	61,397	67,762
令和3年度	1,895	4,568	6,463	16,306	16,721	13,853	10,524	7,286	64,690	71,153
令和4年度	1,637	4,513	6,150	18,200	17,898	14,129	11,590	7,526	69,343	75,493
令和5年度	1,875	3,939	5,814	21,262	19,815	14,387	11,608	7,493	74,565	80,379
令和6年度	1,732	4,063	5,795	23,194	19,565	15,559	11,099	7,880	77,297	83,092

資料：介護保険課

○介護保険給付状況 (2)

(単位：千円)

年度	居宅介護(支援/介護予防)サービス給付費	地域密着型(介護予防)サービス給付費	施設介護サービス給付費	高額介護(予防)サービス費	高額医療合算介護(予防)サービス費	計
令和2年度	2,194,914	459,193	2,022,811	128,242	15,115	4,820,275
令和3年度	2,237,157	458,883	2,188,210	127,806	15,964	5,028,020
令和4年度	2,357,973	488,647	2,212,993	131,789	16,498	5,207,900
令和5年度	2,507,139	584,532	2,235,219	142,334	16,293	5,485,517
令和6年度	2,580,284	629,806	2,250,229	149,548	16,860	5,626,727

※ 補足給付(特定入所者介護(予防)サービス費)は含まず。

資料：介護保険課

※ 居宅介護(支援/介護予防)サービス給付費には、居宅介護(予防)住宅改修費及び居宅介護(予防)福祉用具購入費を含む。

○障がい者手帳の交付状況

各年3月31日現在 (単位：件)

種別	令和2年度	令和3年度	令和4年度	令和5年度	令和6年度
身体障害者手帳	2,130	2,146	2,085	2,030	2,091
療育手帳	600	618	636	660	673
精神障害者保健福祉手帳	576	631	687	720	762

資料：障がい福祉課

○補装具交付及び修理状況

(単位：件・円)

区分		身体障がい者(障がい児を含む)				
		令和3年度	令和4年度	令和5年度	令和6年度	
交付	件数	55	57	74	58	
	金額	総額	8,270,148	9,861,855	17,939,110	10,166,140
		公費	8,625,833	9,579,425	17,430,150	9,797,779
修理	件数	41	38	47	48	
	金額	総額	1,602,262	1,970,856	4,480,636	3,878,538
		公費	1,683,412	1,930,876	4,300,286	3,740,071
借受け	件数	0	0	0	0	
	金額	総額	0	0	0	0
		公費	0	0	0	0
合計	件数	96	95	121	106	
	金額	総額	9,872,410	11,832,711	22,419,746	14,044,678
		公費	10,309,245	11,510,301	21,730,436	13,537,850

※ 補装具とは、身体の機能を補って日常生活をしやすいするための器具で、つえ、補聴器、義肢、車いす等のこと。

資料：障がい福祉課

※ 平成30年4月1日から、借受けに係る費用が新たに支給対象となった。

○国民年金被保険者数

(単位：人)

年度	第1号被保険者数 (A)	任意加入被保険者数 (B)	計 (A+B) (C)	第3号被保険者数 (D)	被保険者数 総数 (C+D) (E)
令和2年度	9,280	115	9,395	4,800	14,195
令和3年度	9,184	106	9,290	4,614	13,904
令和4年度	8,887	132	9,019	4,330	13,349
令和5年度	8,658	127	8,785	4,081	12,866
令和6年度	8,506	123	8,629	3,765	12,394

資料：保険年金課

○国民年金受給状況

(単位：人、千円)

区 分		令和3年度		令和4年度		令和5年度		令和6年度		
		人数	金額	人数	金額	人数	金額	人数	金額	
老 齢 給 付	老 齢 福 祉 年 金	0	0	0	0	0	0	0	0	
	老 齢 基 礎 年 金	21,539	14,528,257	21,811	14,684,386	22,104	15,204,303	22,313	15,800,756	
	旧 法	老 齢 年 金	129	57,921	111	49,409	88	39,935	67	29,969
		5 年 年 金	3	1,211	3	1,206	3	1,229	3	1,262
	通 算 老 齢 年 金	88	19,267	72	15,377	61	12,709	45	9,437	
障 が い 給 付	障 害 基 礎 年 金 (抛 出)	335	284,955	336	284,601	329	283,535	341	300,298	
	障 害 基 礎 年 金 (福 祉)	543	479,329	565	495,315	588	526,551	603	554,250	
	旧法 障 害 年 金	19	16,789	17	14,972	17	15,257	15	13,629	
	遺 族 基 礎 年 金	116	95,830	115	94,071	126	103,142	130	109,025	
	寡 婦 年 金	11	4,962	9	3,964	8	3,438	9	3,463	
	計	22,783	15,488,521	23,039	15,643,301	23,324	16,190,099	23,526	16,822,089	

資料：保険年金課

○生活保護世帯

(単位：人、世帯)

区分		令和2年度	令和3年度	令和4年度	令和5年度	令和6年度
扶助別人員 (延べ人数)	生活扶助	8,019	8,062	7,965	7,670	7,375
	住宅扶助	7,690	7,857	7,803	7,617	7,262
	教育扶助	226	202	184	169	107
	介護扶助	1,660	1,790	1,839	1,837	1,950
	医療扶助	7,513	7,646	7,650	7,527	7,259
	出産扶助	0	1	0	2	0
	生業扶助	51	50	84	88	77
	葬祭扶助	22	13	22	35	41
実世帯数	659	676	654	657	634	
実人員	768	788	754	752	719	
保護率(%)	10.1	10.4	10.0	10.0	9.6	

※ 実世帯数・実人員については、各年度3月末日現在。

資料：保護課

○生活保護費

(単位：千円)

区 分	令和2年度	令和3年度	令和4年度	令和5年度	令和6年度
生活扶助	429,361	425,096	417,895	405,845	392,074
住宅扶助	196,979	201,625	202,615	198,244	191,896
教育扶助	1,987	1,973	1,665	1,659	973
医療扶助	592,723	698,013	711,117	722,153	691,718
出産扶助	0	479	0	687	0
生業扶助	522	510	614	742	1,262
葬祭扶助	4,211	2,994	5,688	5,538	6,542
介護扶助	45,411	53,408	58,835	62,388	65,344
就労自立	126	93	427	52	187
進学準備 給付金	0	0	100	0	0
保護施設 事務費	2,211	2,088	2,234	2,779	5,804
日常生活支援 委託事務費	127	579	883	978	1,002
合 計	1,273,658	1,386,858	1,402,073	1,401,065	1,356,802

資料：保護課

○心配ごと相談

(単位：件)

相談種別	年 度				相談種別	年 度			
	令和3年度	令和4年度	令和5年度	令和6年度		令和3年度	令和4年度	令和5年度	令和6年度
家族に関する相談	11	11	12	12	財産に関する相談	2	4	5	3
職業に関する相談	0	0	2	3	生計に関する相談	1	1	4	6
住宅に関する相談	2	0	0	1	健康・精神保健に関する相談	0	2	1	1
結婚に関する相談	0	0	0	0	事故に関する相談	0	0	0	0
離婚に関する相談	2	1	2	1	苦情に関する相談	2	3	4	2
人権・法律に関する相談	0	0	0	2	その他の相談	5	5	5	6

資料：社会福祉協議会

○生活福祉資金貸付状況

(単位：件、千円)

年 度	総合支援資金		福祉資金				教育支援資金		不動産担保型 生活資金	
			福祉費		緊急小口資金					
	件数	金額	件数	金額	件数	金額	件数	金額	件数	金額
令和2年度	3	1,031	1	50	—	—	—	—	—	—
令和3年度	1	429	2	447	2	200	—	—	—	—
令和4年度	2	460	1	52	1	70	—	—	—	—
令和5年度	—	—	—	—	—	—	—	—	—	—
令和6年度	—	—	—	—	—	—	—	—	—	—

資料：社会福祉協議会

○総合福祉センター利用状況

(単位：人、団体)

年 次	利 用 者 数						団 体 数			
	男			女						計
令和3年	7,892			8,946			16,838			76
令和4年	10,009			11,515			21,524			94
令和5年	12,244			14,846			27,090			161
令和6年	16,137			16,773			32,910			140
令和7年	18,720			18,577			37,297			186

年 次	内 訳								
	60歳未満の 市内居住者			60歳以上の市内居住者			60歳以上の市外居住者		
	男	女	計	男	女	計	男	女	計
令和3年	553	1,568	2,121	7,339	7,378	14,717	0	0	0
令和4年	481	1,744	2,225	9,525	9,730	19,255	3	41	44
令和5年	556	1,910	2,466	11,464	12,434	23,898	224	502	726
令和6年	549	1,888	2,437	13,984	13,588	27,572	1,604	1,297	2,901
令和7年	588	1,758	2,346	15,790	15,001	30,791	2,342	1,818	4,160

資料：社会福祉協議会

1 1 環境・衛生

○ごみ総排出量

(単位：t、%)

区 分	令和2年度		令和3年度		令和4年度		令和5年度		令和6年度			
	排出量	対前年 伸び率	排出量	対前年 伸び率	排出量	対前年 伸び率	排出量	対前年 伸び率	排出量	対前年 伸び率		
総排出量	27,154	△ 2.44	26,482	△ 2.47	25,751	△ 2.76	25,388	△ 1.41	25,216	△ 0.68		
1人1日あたりのごみ排出量(g)	958	△ 3.23	951	△ 0.73	932	△ 2.00	922	△ 1.07	928	0.65		
内 訳	家庭系ごみ	燃やすごみ	18,022	0.18	17,507	△ 2.86	17,316	△ 1.09	16,483	△ 4.81	16,315	△ 1.02
		燃やさないごみ	1,025	8.93	867	△ 15.41	783	△ 9.69	679	△ 13.28	678	△ 0.15
		粗大ごみ	58	△ 80.34	45	△ 22.41	48	6.67	45	△ 6.25	42	△ 6.67
		合計	19,105	△ 0.62	18,419	△ 3.59	18,147	△ 1.48	17,207	△ 5.18	17,035	△ 1.00
		1人1日あたりのごみ排出量(g)	682	△ 0.29	662	△ 2.93	657	△ 0.76	624	△ 5.02	627	0.48
	事業系ごみ	燃やすごみ	4,955	△ 8.00	5,016	1.23	4,882	△ 2.67	4,897	0.31	4,946	1.00
		燃やさないごみ	57	△ 5.00	50	△ 12.28	26	△ 48.00	54	107.69	53	△ 1.85
		粗大ごみ	12	△ 42.86	9	△ 25.00	4	△ 55.56	25	525.00	13	△ 48.00
		合計	5,024	△ 8.10	5,075	1.02	4,912	△ 3.21	4,976	1.30	5,012	0.72
	資源物(集団回収量を含む)	ビン	431	3.36	416	△ 3.48	415	△ 0.24	393	△ 5.30	371	△ 5.60
		カン	201	7.49	191	△ 4.98	189	△ 1.05	173	△ 8.47	167	△ 3.47
		紙類	1,473	△ 8.79	1,491	1.22	1,481	△ 0.67	1,321	△ 10.80	1,244	△ 5.83
		布	126	21.15	126	0.00	112	△ 11.11	98	△ 12.50	96	△ 2.04
		ペットボトル	145	2.84	152	4.83	156	2.63	159	1.92	159	0.00
白トレー		4	0.00	4	0.00	3	△ 25.00	4	33.33	3	△ 25.00	
木くず		631	△ 4.25	594	△ 5.86	322	△ 45.79	1,045	224.53	1,112	6.41	
廃食用由		5	0.00	5	0.00	4	△ 20.00	10	150.00	8	△ 20.00	
ペットボトルキャップ		3	0.00	3	0.00	4	33.33	3	△ 25.00	3	0.00	
小型家電※		6	0.00	6	0.00	6	0.00	5	△ 16.67	4	△ 20.00	
合計		3,025	△ 3.69	2,988	△ 1.22	2,692	△ 9.91	3,211	19.28	3,167	△ 1.37	
1人1日あたりのごみ排出量(g)	96	2.13	107	11.46	97	△ 9.35	116	19.59	117	0.86		

※小型家電にはパソコンを含む。

資料：生活環境課

※1人1日あたりのごみ排出量=排出量÷人口÷365日。人口は各年度3月末日住民基本台帳人口。

○火葬場使用状況

(単位：件)

年 度	令和2年度	令和3年度	令和4年度	令和5年度	令和6年度
件 数	1,106 (295)	1,101 (284)	1,321 (383)	1,313 (332)	1,323 (347)

※ () は市外で内数。

資料：生活環境課

○苦情件数

(単位：件)

年 度	大気	水質	土壌	騒音	振動	地盤	悪臭	その他	計
令和2年度	24	0	0	10	0	0	6	27	67
令和3年度	11	0	0	5	0	0	2	41	59
令和4年度	31	2	0	9	0	0	5	14	61
令和5年度	8	3	0	4	0	0	1	32	48
令和6年度	7	2	0	3	0	0	0	41	53

資料：生活環境課

○畜犬登録数

(単位：頭)

年 度	鑑札交付数	狂犬病予防 注射済票交付数	咬傷犬検診頭数
令和2年度	328	2,015	0
令和3年度	270	1,996	0
令和4年度	322	2,274	0
令和5年度	297	2,134	0
令和6年度	274	2,651	0

資料：生活環境課

○し尿処理状況

(単位：kℓ)

年 度	令和2年度	令和3年度	令和4年度	令和5年度	令和6年度
総処理量	12,011	11,468	12,195	11,913	10,500
(一日あたり 処理量)	(33)	(31)	(33)	(33)	(29)

資料：下水道課

1 2 治安

○刑法犯認知・検挙状況

(単位：件)

年次	認知件数	凶悪犯	粗暴犯	窃盗犯	知能犯	風俗犯	その他	検挙件数
令和3年	416	5	25	315	15	7	49	419
令和4年	527	5	68	372	27	3	52	156
令和5年	707	4	68	483	64	7	81	115
令和6年	638	1	24	477	53	3	80	127
令和7年	637	7	36	470	59	6	59	170

※竜ヶ崎警察署管内の数値。

資料：竜ヶ崎警察署

○交通事故発生状況

(単位：件、人)

年次	発生件数	死者数	傷者数	(再掲)死傷者数のうち			
				歩行者	自転車	子供	高齢者
令和3年	148	2	176	14	17	12	25
令和4年	157	4	186	27	20	10	43
令和5年	197	3	231	27	29	13	46
令和6年	175	2	215	21	21	19	41
令和7年	171	1	196	20	20	10	37

※竜ヶ崎警察署管内の数値。子供は中学生以下の数値。

資料：竜ヶ崎警察署

○事故種別救急出動状況

(単位：件、人)

年次	総数	火災	自然災害	水難	交通	労働災害	運動競技	一般負傷	加害	自損行為	急病	その他	再掲
													総数のうち不搬送
令和3年	出動件数 3,528 搬送人員 3,198	32 5	1 1	2 0	218 203	27 26	18 18	558 522	20 18	33 28	2,353 2,134	266 243	350 0
令和4年	出動件数 4,176 搬送人員 3,735	21 2	0 0	5 1	244 234	23 24	22 22	608 545	16 13	38 25	2,882 2,580	317 289	466 0
令和5年	出動件数 4,492 搬送人員 4,039	28 6	3 2	3 1	224 207	47 46	28 28	677 612	15 12	38 23	3,181 2,883	248 219	476 0
令和6年	出動件数 4,477 搬送人員 4,041	28 16	0 0	2 0	247 235	38 38	34 34	676 624	13 9	37 20	3,185 2,889	217 176	465 0
令和7年	出動件数 4,132 搬送人員 3,747	17 2	0 0	2 0	217 202	30 30	25 25	643 592	16 14	34 25	2,901 2,654	247 203	403 0

資料：龍ヶ崎消防署

○火災発生状況

(単位：件、人)

年次	合計	建物	林野	車両	船舶	その他	建物焼損棟数					建物焼損面積		林野等の火災(a)	焼損車両(台)	火災損害額(千円)	建物火災死者		火災による死者	
							合計	全焼	半焼	部分焼	ぼや	床面積(m ²)	表面積(m ²)				世帯数	り災者	負傷者	死者
令和3年	34	13	1	1	0	19	17	3	2	5	7	368	10	0	1	35,138	5	13	5	0
令和4年	29	16	0	2	0	11	16	2	1	5	8	274	3	0	2	46,406	10	22	4	0
令和5年	41	21	1	6	0	13	34	14	0	8	12	2,665	107	2	14	200,268	33	62	6	1
令和6年	34	14	0	1	0	19	22	5	1	8	8	726	5	0	3	75,887	17	34	12	2
令和7年	31	10	0	2	0	19	13	3	0	4	6	325	13	0	2	21,844	9	18	3	0

資料：龍ヶ崎消防署

1.3 上水道・下水道

○上水道の状況

各年3月31日現在

年 度	給水区域内の人口 (人)	給水人口 (人)	給水戸数 (戸)	普及率 (%)	年 間 給水量 (千 m^3)	年 間 有収水量 (千 m^3)	水道料金	
							年間収入 (千円)(税込)	10 m^3 あたり平均 料金(円)(税込)
令和2年度	76,505	57,422	25,983	75.0	6,606	6,067	1,349,305	2,266
令和3年度	76,009	57,375	26,319	76.0	6,422	5,892	1,339,216	2,274
令和4年度	75,690	57,106	26,685	75.0	6,206	5,781	1,603,600	2,775
令和5年度	75,453	56,820	27,057	75.0	6,154	5,717	1,610,050	2,816
令和6年度	74,738	56,151	27,126	75.0	6,117	5,694	1,603,539	2,816

資料：茨城県南水道企業団

○下水道の状況

各年3月31日現在

年 度	供用開始面積 (ha)	処理人口 (人)	水洗化人口 (人)	普及率 (%)	年間処理水量 (有収) (千 m^3)
令和2年度	1,521	64,447	59,832	84.2	7,553
令和3年度	1,523	64,222	60,131	84.5	7,524
令和4年度	1,525	64,130	60,692	84.7	7,388
令和5年度	1,525	64,040	61,129	84.9	7,363
令和6年度	1,526	63,585	61,007	85.1	7,277

※ 普及率＝処理人口÷行政人口。

資料：下水道課

1 4 運輸・通信・建設

○関東鉄道竜ヶ崎駅運輸状況

(単位：人)

年 度	乗 車 人 員		
	定 期	定 期 外	合 計
令和2年度	162,660	113,913	276,573
令和3年度	176,100	124,099	300,199
令和4年度	203,040	142,372	345,412
令和5年度	206,340	152,042	358,382
令和6年度	213,750	157,794	371,544

資料：関東鉄道

○JR常磐線龍ヶ崎市駅運輸状況

(単位：人)

年 度	1 日 平 均 乗 車 人 員		
	定 期	定 期 外	合 計
令和2年度	6,725	1,899	8,624
令和3年度	6,752	2,248	9,000
令和4年度	7,078	2,758	9,836
令和5年度	7,263	3,054	10,317
令和6年度	7,324	3,155	10,479

資料：JR東日本HP

○コミュニティバス利用状況

令和6年度 (単位：人)

コ	ー	ス	利 用 者 数
循環ルート	： 龍ヶ崎・北竜台・龍ヶ岡を結ぶ		141,811
01南が丘・長沖線	： 南が丘と竜ヶ崎駅を結ぶ		11,104
02長山・松葉線	： 長山と竜ヶ崎駅を結ぶ		27,659
03長戸・白羽線	： 済生会病院と湯ったり館を結ぶ		3,002
04大宮線	： 竜ヶ崎駅と大宮を結ぶ		7,237
05八原線	： 済生会病院と泉町を結ぶ		2,323
06佐貫・川原代線	： 龍ヶ崎市駅と竜ヶ崎駅を結ぶ		12,354
07若柴線	： 龍ヶ崎市駅とサブモールを結ぶ		11,485
シャトルバス	： 交通結節点を結ぶ		958
合	計		217,933

資料：都市計画課

○自動車車両台数

各年4月1日現在 (単位：台)

年	総 数	貨 物 車			乗 合 自 動 車	乗 用 車		特 殊 用 途 車	小 型 自 動 二 輪 車	軽 自 動 車 及 び 小 型 特 殊 自 動 車	原 動 機 付 自 動 車
		普 通 車	小 型 四 輪 車	けんいん車 被けんいん車		普 通 自 動 車	小 型 自 動 車				
令和3年	62,260	1,313	2,061	32	215	14,922	15,974	899	1,302	22,320	3,222
令和4年	62,163	1,320	2,030	35	217	14,953	15,552	921	1,324	22,626	3,185
令和5年	62,395	1,326	2,023	35	210	15,069	15,138	926	1,350	23,136	3,182
令和6年	62,535	1,398	2,014	40	216	15,331	14,732	931	1,388	23,306	3,179
令和7年	63,175	1,389	2,004	43	222	15,690	14,337	943	1,425	23,969	3,153

資料：茨城運輸支局

資料：税務課

○電話加入状況

(単位：件)

年 度	電 話 加 入 件 数			公 衆 電 話 設 置 数
	総 数	住 宅 用	事 務 用	
令 和 2 年 度	7,011	5,941	1,070	83
令 和 3 年 度	6,653	5,636	1,017	80
令 和 4 年 度	6,183	5,223	960	68
令 和 5 年 度	5,820	4,918	902	61
令 和 6 年 度	5,515	4,645	870	47

資料：NTT東日本 茨城支店

○建築確認件数

(単位：件、m²)

種 別	令 和 2 年 度		令 和 3 年 度		令 和 4 年 度		令 和 5 年 度		令 和 6 年 度	
	件数	延面積	件数	延面積	件数	延面積	件数	延面積	件数	延面積
専 用 住 宅	216	24,540.20	320	35,384.24	278	29,484.39	225	23,753.64	190	20,149.54
併 用 住 宅	4	768.68	2	326.51	-	-	1	200.38	3	552.30
店 舗	5	1,581.92	4	783.21	1	39.54	2	1,469.44	2	271.80
遊 技 場 等	-	-	-	-	-	-	-	-	-	-
料 理 飲 食 店 等	-	-	-	-	1	382.48	1	149.05	-	-
百 貨 店 等	-	-	-	-	-	-	-	-	-	-
旅 館 等	-	-	-	-	-	-	-	-	-	-
病 院 等	-	-	-	-	3	634.04	-	-	-	-
工 場 等	8	3,811.32	13	21,694.50	9	24,612.09	12	15,990.40	13	43,403.26
工 作 物	2	-	1	-	5	-	3	-	3	-
道 路 位 置 指 定	-	-	-	-	-	-	-	-	-	-
そ の 他	28	26,693.26	42	28,249.90	23	41,810.63	23	28,447.55	27	31,809.25
計	263	57,395.38	382	86,438.36	320	96,963.17	267	70,010.46	238	96,186.15

資料：都市計画課

○道路現況（市道）

(単位：m)

年 度	実延長	内 訳		改良率 (%)	種 類 別 内 訳		路 面 別 内 訳		舗装率 (%)
		改 良 済 延 長	未 改 良 延 長		道 路 延 長	橋りょう 延長	砂 利 道	舗 装 道	
令 和 2 年 度	843,820	498,691	345,129	59.1	841,833	1,987	167,654	676,166	80.1
令 和 3 年 度	843,552	499,634	343,918	59.2	841,568	1,984	167,254	676,298	80.1
令 和 4 年 度	845,213	501,671	343,542	59.4	843,232	1,981	168,278	676,935	80.1
令 和 5 年 度	845,073	501,769	343,304	59.4	843,097	1,976	167,965	677,108	80.1
令 和 6 年 度	846,430	503,675	342,755	59.6	844,454	1,976	167,930	678,500	80.2

資料：道路公園課

1.5 中小企業金融制度

○自治金融制度

(単位：件、千円)

年度	斡旋総数		運転資金		設備資金		運転・設備併用資金	
	件数	金額	件数	金額	件数	金額	件数	金額
令和元年度	57	265,830	42	211,370	12	43,610	3	10,850
令和2年度	3	13,600	2	11,000	1	2,600	0	0
令和3年度	24	129,300	18	100,980	5	25,320	1	3,000
令和4年度	52	282,050	46	264,000	6	18,050	0	0
令和5年度	45	247,900	37	215,500	7	24,400	1	8,000
令和6年度	46	272,600	41	252,600	3	11,000	2	9,000

※ R2年度は、コロナ禍により、国・県・市の各種助成金交付制度が創設されたため
利用件数が大幅に減少している。

資料：商工観光課

○振興金融制度

(単位：件、千円)

年度	斡旋総数		運転資金		設備資金		運転・設備併用資金	
	件数	金額	件数	金額	件数	金額	件数	金額
令和元年度	10	112,500	7	85,000	2	14,500	1	13,000
令和2年度	0	0	0	0	0	0	0	0
令和3年度	4	80,000	3	60,000	0	0	1	20,000
令和4年度	6	69,000	5	57,000	1	12,000	0	0
令和5年度	10	154,700	7	118,000	3	36,700	0	0
令和6年度	5	62,000	3	27,000	2	35,000	0	0

※ R2年度は、コロナ禍により、国・県・市の各種助成金交付制度が創設されたため
利用件数が大幅に減少している。

資料：商工観光課

16 選挙

○選挙人名簿登録者数の推移

各年9月1日現在 (単位：人)

年	総数	男	女	年	総数	男	女
平成18年	62,554	30,988	31,566	平成28年	65,393	32,509	32,884
平成19年	62,852	31,120	31,732	平成29年	64,986	32,289	32,697
平成20年	63,238	31,318	31,920	平成30年	64,729	32,150	32,579
平成21年	63,603	31,475	32,128	令和元年	64,477	32,032	32,445
平成22年	63,865	31,643	32,222	令和2年	64,258	31,894	32,364
平成23年	63,990	31,694	32,296	令和3年	64,208	31,919	32,289
平成24年	63,892	31,675	32,217	令和4年	63,985	31,780	32,205
平成25年	64,080	31,789	32,291	令和5年	63,611	31,542	32,069
平成26年	63,780	31,650	32,130	令和6年	63,103	31,262	31,841
平成27年	63,769	31,644	32,125	令和7年	62,577	30,994	31,583

資料：選挙管理委員会

○各種選挙投票結果概要

執行年月日	選挙名	当日の有権者	投票者	投票率
平成20. 7. 6	龍ヶ崎市農業委員会委員一般選挙	5,394	無投票	
21. 8. 30	衆議院議員総選挙	国内	42,341	66.77
		在外	17	26.56
	茨城県知事選挙	62,923	42,265	67.17
21. 12. 12	茨城県議会議員竜ヶ崎市選挙区補欠選挙	63,107	31,224	49.48
	龍ヶ崎市市長選挙	63,106	31,215	49.46
	龍ヶ崎市議会議員補欠選挙	63,106	31,196	49.43
22. 7. 11	参議院議員通常選挙	国内	34,218	53.72
		在外	16	26.23
22. 12. 12	茨城県議会議員一般選挙	63,299	25,215	39.83
23. 4. 22	龍ヶ崎市議会議員一般選挙	63,006	33,907	53.82
23. 7. 10	龍ヶ崎市農業委員会委員一般選挙	5,114	無投票	
23. 8. 7	馴馬財産区議会議員一般選挙	5,054	無投票	
22. 12. 16	衆議院議員総選挙	国内	36,758	57.62
		在外	12	25.53
25. 7. 21	参議院議員通常選挙	国内	32,935	51.62
		在外	19	36.54
25. 9. 8	茨城県知事選挙	63,229	17,718	28.02
25. 12. 22	龍ヶ崎市市長選挙	63,273	無投票	
26. 7. 13	龍ヶ崎市農業委員会委員一般選挙	4,596	無投票	
26. 12. 22	衆議院議員総選挙	国内	32,654	51.25
		在外	13	30.23
26. 12. 22	茨城県議会議員一般選挙	63,208	無投票	

(単位：人，%)

執行年月日	選挙名	当日の有権者	投票者	投票率
平成27. 4. 26	龍ヶ崎市議会議員一般選挙	62,870	33,121	52.68
27. 8. 9	馴馬財産区議会議員一般選挙	5,195	無投票	
28. 7. 10	参議院議員通常選挙	国内	34,195	52.29
		在外	18	41.86
29. 8. 27	茨城県知事選挙	64,303	25,169	39.14
29. 10. 22	衆議院議員総選挙	国内	32,388	49.99
		在外	10	27.03
29. 12. 24	龍ヶ崎市市長選挙	64,297	21,019	32.69
30. 12. 9	茨城県議会議員一般選挙	64,112	25,217	39.33
31. 4. 21	龍ヶ崎市議会議員一般選挙	63,593	31,814	50.03
令和元. 7. 21	参議院議員通常選挙	国内	29,062	45.13
		在外	10	25.64
元. 8. 18	馴馬財産区議会議員一般選挙	5,277	無投票	
3. 9. 5	茨城県知事選挙	63,791	20,897	32.76
3. 10. 31	衆議院議員総選挙	国内	33,091	51.69
		在外	7	22.58
3. 12. 19	龍ヶ崎市市長選挙	63,579	27,573	43.37
4. 7. 10	参議院議員通常選挙	国内	30,898	48.33
		在外	10	28.57
4. 12. 11	茨城県議会議員一般選挙	63,526	21,810	34.33
5. 4. 23	龍ヶ崎市議会議員一般選挙	62,813	27,753	44.18
5. 8. 6	馴馬財産区議会議員一般選挙	5,221	無投票	
6. 10. 27	衆議院議員総選挙	国内	32,183	51.12
		在外	8	25.00
7. 7. 20	参議院議員通常選挙	国内	34,742	55.56
		在外	9	26.47
7. 9. 7	茨城県知事選挙	62,111	19,168	30.86
7. 12. 21	龍ヶ崎市市長選挙	61,922	18,167	29.34
7. 12. 21	龍ヶ崎市議会議員補欠選挙	61,922	18,158	29.32
8. 2. 8	衆議院議員総選挙	国内	31,404	50.44
		在外	16	41.03

資料：選挙管理委員会

17 行政

○歴代議長

区 分	氏 名	就 任	退 任
初 代	高 橋 辰 次 郎	昭和29. 3. 25	昭和30. 4. 30
2 代	小 野 瀬 快 彰	30. 5. 16	33. 12. 18
3 代	串 田 貞 市	33. 12. 18	34. 4. 30
4 代	串 田 貞 市	34. 5. 21	35. 3. 23
5 代	串 田 貞 市	35. 3. 23	36. 3. 27
6 代	内 海 一 郎	36. 3. 27	37. 3. 28
7 代	内 海 一 郎	37. 3. 28	38. 4. 6
8 代	根 本 操	38. 5. 15	41. 3. 22
9 代	中 村 忠 雄	41. 3. 22	42. 4. 30
10 代	石 川 藤 助	42. 5. 13	46. 4. 30
11 代	飯 田 仁	46. 5. 12	50. 4. 30
12 代	宮 本 清 三 郎	50. 5. 12	54. 4. 30
13 代	中 沢 三 郎	54. 5. 9	56. 4. 22
14 代	瀬 尾 賢 太 郎	56. 4. 22	58. 4. 30
15 代	原 田 博 夫	58. 5. 12	58. 11. 17
16 代	藍 沢 正 三	58. 11. 17	60. 5. 24
17 代	桜 井 昭 洋	60. 5. 24	62. 4. 30
18 代	桜 井 博 美	62. 5. 14	平成 元. 5. 19
19 代	大 竹 孝	平成 元. 5. 19	3. 4. 30
20 代	寺 田 安 由 久	3. 5. 15	5. 5. 12
21 代	串 田 武 久	5. 5. 12	7. 4. 30
22 代	二 川 素 久	7. 5. 16	9. 5. 20
23 代	磯 貝 光 市	9. 5. 20	10. 6. 20
24 代	清 水 惟 男	10. 6. 20	11. 4. 30
25 代	信 田 東 男	11. 5. 14	13. 5. 16
26 代	瀬 尾 勇 守	13. 5. 16	15. 4. 30
27 代	坂 本 勇 守	15. 5. 14	17. 5. 18
28 代	山 村 省 吾	17. 5. 18	19. 4. 30
29 代	松 田 高 義	19. 5. 15	21. 5. 14
30 代	鴻 巣 高 義	21. 5. 14	23. 4. 30
31 代	川 北 嗣 夫	23. 5. 18	25. 5. 13
32 代	岡 部 洋 文	25. 5. 13	27. 4. 30
33 代	寺 田 寿 夫	27. 5. 19	29. 5. 17
34 代	寺 田 寿 夫	29. 5. 17	31. 4. 30
35 代	鴻 巣 義 則	令和 元. 5. 14	令和 3. 5. 19
36 代	滝 沢 健 一	3. 5. 19	5. 4. 30
37 代	油 原 信 義	5. 5. 16	7. 5. 15
38 代	後 藤 敦 志	7. 5. 15	

資料：議会事務局

○歴代副議長

区 分	氏 名	就 任	退 任
初 代	根 本 操	昭和29. 3. 25	昭和30. 4. 30
2 代	桜 井 清 兵 衛	30. 5. 16	32. 12. 25
3 代	根 本 操	33. 4. 15	33. 12. 18
4 代	諸 岡 茂	33. 12. 18	34. 4. 30
5 代	諸 岡 茂	34. 5. 21	35. 3. 23
6 代	中 村 忠 雄	35. 3. 23	36. 3. 27
7 代	中 村 忠 雄	36. 3. 27	37. 3. 28
8 代	矢 口 忠 作	37. 3. 28	38. 4. 30
9 代	栗 山 武 夫	38. 5. 15	41. 3. 22
10 代	野 口 偕 介	41. 3. 22	42. 4. 30
11 代	飯 田 仁	42. 5. 13	46. 4. 30
12 代	渡 辺 新 蔵	46. 5. 12	50. 4. 30
13 代	飯 倉 八 洲	50. 5. 12	54. 4. 30
14 代	増 川 武 儀	54. 5. 9	56. 4. 22
15 代	寺 田 安 由	56. 4. 22	57. 9. 21
16 代	諸 岡 弘	57. 9. 21	58. 4. 30
17 代	松 田 訓 勇	58. 5. 12	60. 5. 24
18 代	大 野 金 樹	60. 5. 24	62. 4. 30
19 代	串 田 武 久	62. 5. 14	平成 元. 5. 19
20 代	清 水 惟 男	平成 元. 5. 19	3. 4. 30
21 代	長 谷 川 国 治	3. 5. 15	5. 5. 12
22 代	山 村 省 吾	5. 5. 12	7. 4. 30
23 代	大 野 誠 一 郎	7. 5. 16	9. 5. 20
24 代	久 米 原 憲 一	9. 5. 20	11. 4. 30
25 代	松 田 高 義	11. 5. 14	11. 10. 29
26 代	披 田 信 一 郎	11. 12. 3	13. 5. 16
27 代	曾 根 一 吉	13. 5. 16	15. 4. 30
28 代	山 本 南	15. 5. 14	17. 5. 18
29 代	大 野 喜 助	17. 5. 18	19. 4. 30
30 代	岡 部 洋 文	19. 5. 15	21. 5. 14
31 代	杉 野 五 郎	21. 5. 14	23. 4. 30
32 代	大 塚 弘 史	23. 5. 18	25. 5. 13
33 代	山 形 金 也	25. 5. 13	27. 4. 30
34 代	山 宮 留 美 子	27. 5. 19	29. 5. 17
35 代	坂 本 隆 司	29. 5. 17	30. 11. 9
36 代	大 竹 昇	30. 12. 6	31. 4. 30
37 代	山 宮 留 美 子	令和 元. 5. 14	令和 3. 5. 19
38 代	久 米 原 孝 子	3. 5. 19	5. 4. 30
39 代	後 藤 敦 志	5. 5. 16	7. 5. 15
40 代	石 嶋 照 幸	7. 5. 15	

資料：議会事務局

○歴代市長

区 分	氏 名	就 任	退 任
初代	富塚橋 一	昭和29. 3. 20	昭和30. 4. 30
2代	荒井源 太郎	30. 5. 1	34. 4. 30
3代	荒井源 太郎	34. 5. 1	38. 4. 30
4代	岡田宇三 郎	38. 5. 1	42. 4. 30
5代	岡田宇三 郎	42. 5. 1	46. 4. 30
6代	岡田宇三 郎	46. 5. 1	50. 4. 30
7代	中村忠 雄	50. 5. 1	54. 4. 30
8代	中村忠 雄	54. 5. 1	56. 5. 30
9代	岡田昭 守	56. 7. 12	60. 7. 11
10代	岡田昭 守	60. 7. 12	平成 元 7. 11
11代	岡田昭 守	平成 元 7. 12	4. 5. 30
12代	海老原龍 生	4. 7. 19	8. 7. 18
13代	海老原龍 生	8. 7. 19	9. 12. 3
14代	串田武 久	10. 1. 18	14. 1. 17
15代	串田武 久	14. 1. 18	18. 1. 17
16代	串田武 久	18. 1. 18	22. 1. 17
17代	中山一 生	22. 1. 18	26. 1. 17
18代	中山一 生	26. 1. 18	30. 1. 17
19代	中山一 生	30. 1. 18	令和 4. 1. 17
20代	萩原 勇	令和 4. 1. 18	8. 1. 17
21代	萩原 勇	令和 8. 1. 18	

資料：人事行政課

○歴代副市長(助役)

区 分	氏 名	就 任	退 任
初代	増尾保	昭和29. 3. 20	昭和30. 4. 5
初代	海老原邦 太郎	29. 3. 20	30. 4. 5
2代	糸賀秀 夫	30. 10. 1	34. 9. 30
3代	糸賀秀 夫	34. 10. 1	38. 4. 30
4代	大貫貫 守 誠	38. 6. 20	41. 4. 22
5代	富山進	41. 6. 25	45. 6. 24
6代	富山進	45. 6. 25	49. 6. 24
6代	増尾保 進	45. 9. 22	48. 8. 31
7代	富山進	49. 6. 25	50. 4. 30
8代	石島正 雄	50. 10. 1	54. 4. 30
9代	岡田昭 守	54. 7. 1	56. 6. 20
10代	宮本衛	57. 10. 1	61. 9. 30
11代	飯野哲 夫	62. 7. 1	平成 3. 6. 30
12代	飯野哲 夫	平成 3. 7. 1	7. 6. 30
13代	海東宗 平	11. 4. 1	15. 3. 31
14代	海東宗 平	15. 4. 1	17. 4. 30
15代	油原信 義	18. 4. 1	21. 8. 31
16代	長岡一 美	23. 1. 1	26. 12. 31
17代	川村光 男	27. 4. 1	31. 3. 31
18代	川村光 男	31. 4. 1	令和 3. 3. 24
19代	木村博 貴	令和 5. 4. 1	

※地方自治法の改正により平成19年4月1日から、助役は副市長に名称変更。

資料：人事行政課

○歴代収入役

区 分	氏 名	就 任	退 任
初 代	岡 田 省 吾	昭和29. 3. 20	昭和30. 3. 19
2 代	杉 田 由 雄	31. 10. 1	35. 9. 30
3 代	杉 田 由 雄	35. 10. 1	39. 9. 30
4 代	杉 田 由 雄	39. 10. 1	43. 9. 30
5 代	杉 田 由 雄	43. 10. 1	47. 9. 30
6 代	杉 田 由 雄	47. 10. 1	51. 9. 30
7 代	谷 川 寿 郎	52. 1. 1	55. 12. 31
8 代	谷 川 寿 郎	56. 1. 1	59. 12. 31
9 代	谷 川 寿 郎	60. 1. 1	63. 12. 31
10 代	谷 口 昇	平成 元. 10. 1	平成 5. 9. 30
11 代	山 崎 孝 夫	6. 4. 1	10. 3. 31
12 代	山 崎 孝 夫	10. 4. 1	14. 3. 31
13 代	湯 原 義 伸	15. 4. 1	19. 3. 31

※地方自治法の改正により平成19年3月31日をもって収入役は廃止。

資料：人事行政課

○歴代教育長

区 分	氏 名	就 任	退 任
初 代	根 本 惣 次	昭和29. 3. 20	昭和31. 9. 30
2 代	石 島 正 雄	31. 10. 1	35. 9. 30
3 代	石 島 正 雄	35. 10. 1	39. 9. 30
4 代	石 島 正 雄	39. 10. 1	43. 9. 30
5 代	石 島 正 雄	43. 10. 1	47. 9. 30
6 代	石 島 正 雄	47. 10. 1	51. 9. 30
7 代	石 島 三 郎	51. 10. 1	55. 9. 30
8 代	坂 本 正 明	55. 11. 5	59. 10. 31
9 代	坂 本 正 明	59. 11. 1	63. 10. 31
10 代	海 老 原 龍 生	63. 11. 1	平成 4. 6. 26
11 代	千 代 倉 邦 彦	平成 4. 11. 2	8. 10. 31
12 代	千 代 倉 邦 彦	8. 11. 1	12. 10. 31
13 代	千 代 倉 邦 彦	12. 11. 1	16. 10. 31
14 代	横 田 敦 夫	16. 11. 1	20. 10. 31
15 代	横 田 敦 夫	20. 11. 1	22. 3. 31
16 代	藤 後 茂 男	22. 4. 1	24. 10. 31
17 代	藤 後 茂 男	24. 11. 1	28. 3. 31
18 代	平 塚 和 宏	28. 4. 1	31. 3. 31
19 代	平 塚 和 宏	31. 4. 1	令和 4. 3. 31
20 代	大 古 輝 夫	令和 4. 4. 1	7. 3. 31
21 代	大 古 輝 夫	令和 7. 4. 1	

資料：人事行政課

○市職員数の推移 各年4月1日現在（単位：人）

年	総数	市長事務局	教育委員会	議会事務局	農業委員会事務局	監査委員事務局
令和3年	428	375	42	5	3	3
令和4年	423	370	42	5	3	3
令和5年	421	366	43	5	4	3
令和6年	423	370	41	6	3	3
令和7年	430	377	41	6	3	3

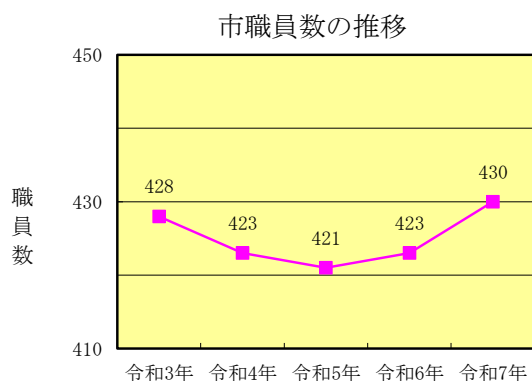

※ 派遣職員及び教育委員会指導主事は含まず。資料：人事行政課

○情報公開制度運用状況

(1) 情報公開請求等の件数及びその決定内容 令和7年 1月～12月（単位：件）

区分	受理件数	決定区分			審査請求
		公開	部分公開	非公開 (うち不存在)	
請求	18	1	15	1 (1)	0
申出	7	3	3	0 (0)	0
合計	25	4	18	1 (1)	0

※「申出」とは、平成7年4月1日前の情報に対するもの又は請求権者以外からのものをいう。

※取下げ等は決定区分に含まれないため、受理数と決定区分の合計が一致しない場合があります。

(2) 実施機関別の請求等の状況 令和7年 1月～12月（単位：件）

実施機関	決定区分			審査請求	
	公開	部分公開	非公開 (うち不存在)		
市長	総合政策部	1	2	0 (0)	0
	総務部	1	2	1 (1)	0
	福祉部	0	2	0 (0)	0
	健康スポーツ部	1	8	1 (1)	0
	市民経済部	1	4	0 (0)	0
	都市整備部	1	3	0 (0)	0
	会計課	0	0	0 (0)	0
小計	5	21	2 (2)	0	
教育委員会	1	0	0 (0)	0	
市議会	0	0	0 (0)	0	
選挙管理委員会	0	0	0 (0)	0	
監査委員	0	0	0 (0)	0	
公平委員会	0	0	0 (0)	0	
農業委員会	0	1	0 (0)	0	
固定資産評価審査委員会	0	0	0 (0)	0	
合計	6	22	2 (2)	0	

資料：デジタル都市推進課

令和7年度 龍ヶ崎市行政組織機構

令和7年4月1日現在
※Gは、グループの略

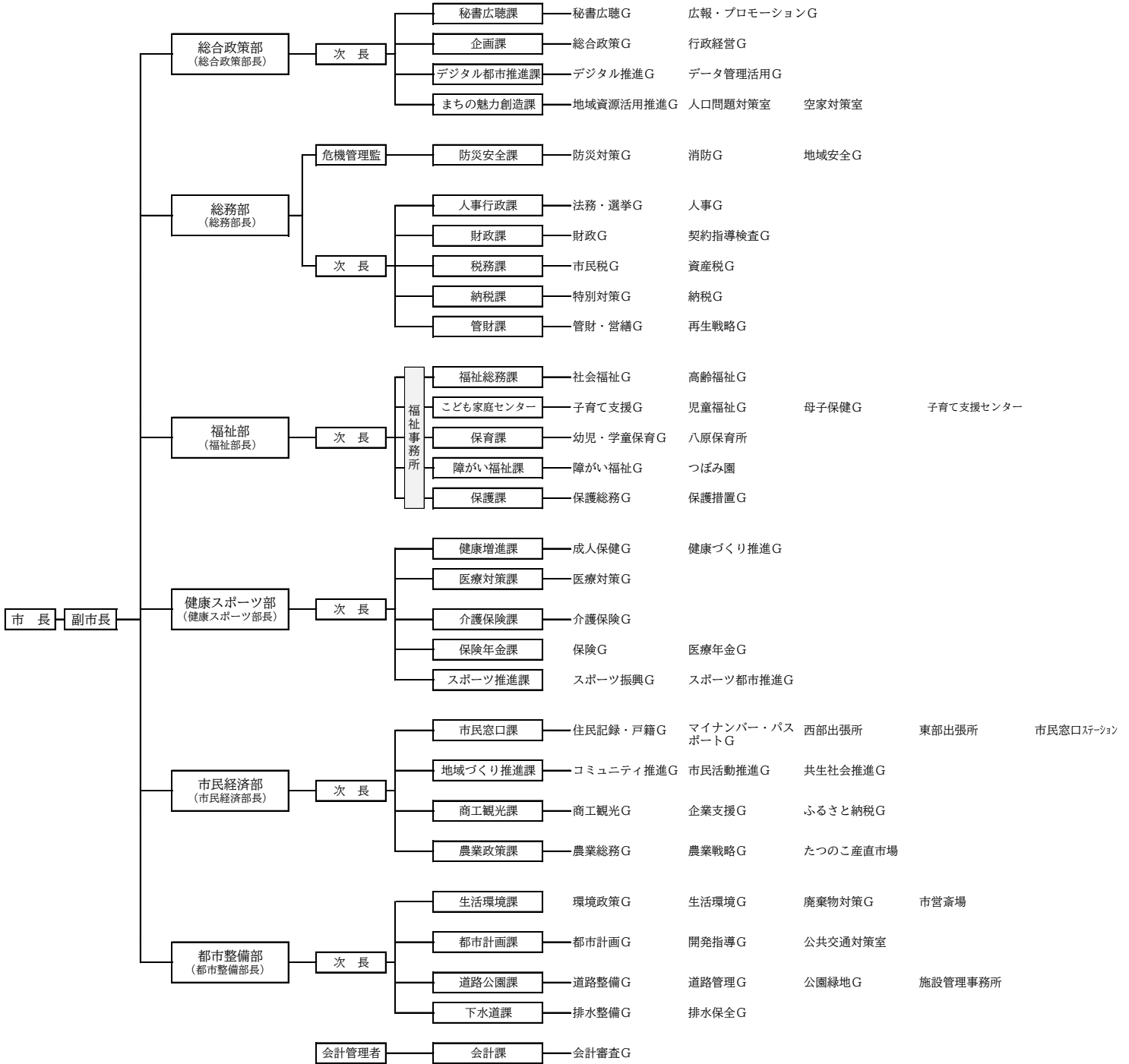

各課等において所管する施設等	
防災安全課	北竜台防犯ステーション
管財課	市営住宅
福祉総務課	総合福祉センター、ふるさとふれあい公園
こども家庭センター	駅前こどもステーション
健康増進課	まいん健康サポートセンター
スポーツ推進課	総合運動公園、運動公園、運動広場
地域づくり推進課	市民活動センター、市民交流プラザ、各コミュニティセンター (13)
商工観光課	消費生活センター、にきわい広場、観光物産センター
農業政策課	農業公園豊作村、龍ヶ岡市民農園、農産物等直売所
生活環境課	龍ヶ崎市駅東口/西口公共トイレ
都市計画課	龍ヶ崎市駅東口/佐貫中央駐輪場
道路公園課	龍ヶ崎市駅東口広場駐車場
下水道課	都市公園その他の公園 (他課に属するもの以外)
文化・生涯学習課	文化会館、市立図書館、青少年センター

18 財政

○一般会計歳入歳出決算額の推移

(単位：千円)

科 目	令和4年度	令和5年度	令和6年度
＜歳 入＞			
歳 入 総 額	31,382,602	31,210,836	34,115,796
市 税	10,197,179	10,334,451	10,341,709
地 方 譲 与 税	264,037	266,378	266,869
利 子 割 交 付 金	3,612	3,213	4,349
配 当 割 交 付 金	52,428	61,114	87,741
株 式 等 譲 渡 所 得 割 交 付 金	41,473	68,273	122,054
法 人 事 業 税 交 付 金	154,422	179,472	182,834
地 方 消 費 税 交 付 金	1,810,291	1,802,395	1,912,443
ゴ ル フ 場 利 用 税 交 付 金	49,183	48,510	48,197
環 境 性 能 割 交 付 金	25,031	28,044	30,731
地 方 特 例 交 付 金	67,333	64,934	404,545
地 方 交 付 税	4,225,507	4,508,701	4,635,750
交 通 安 全 対 策 特 別 交 付 金	9,276	8,118	8,298
分 担 金 及 び 負 担 金	127,526	135,353	133,942
使 用 料 及 び 手 数 料	309,726	316,744	236,588
国 庫 支 出 金	6,379,336	6,004,020	6,537,438
県 支 出 金	2,159,293	2,081,932	2,091,655
財 産 収 入	200,957	19,380	43,757
寄 附 金	199,754	254,340	361,228
繰 入 金	125,981	310,607	1,377,934
繰 越 金	2,738,498	1,972,285	1,406,778
諸 収 入	467,892	418,688	601,077
市 債	1,773,579	2,322,016	3,279,879
自 動 車 取 得 税 交 付 金	288	1,868	0
＜歳 出＞			
歳 出 総 額	29,410,317	29,804,058	32,659,990
議 会 費	221,006	224,159	241,334
総 務 費	3,842,692	3,367,625	4,919,704
民 生 費	12,011,329	12,179,061	12,096,071
衛 生 費	2,835,167	3,182,840	3,456,411
労 働 費	16,693	17,508	20,468
農 林 水 産 業 費	575,047	661,173	415,466
商 工 費	354,860	298,547	229,909
土 木 費	2,165,934	2,251,557	2,825,865
消 防 費	1,043,634	1,108,948	1,220,793
教 育 費	3,823,467	4,040,004	4,882,984
災 害 復 旧 費	-	2,972	0
公 債 費	2,520,480	2,469,656	2,350,931
諸 支 出 金	8	8	54

資料：財政課

○歳出決算額の推移

(単位：千円)

区	分	令和2年度	令和3年度	令和4年度	令和5年度	令和6年度
総	額	49,479,505	43,508,465	43,994,263	45,023,543	47,958,181
一	般 会 計	34,858,419	28,772,540	29,410,317	29,804,058	32,659,990
特	別 会 計	14,621,086	14,735,925	14,583,946	15,219,485	15,298,191
	国民健康保険事業	6,938,942	7,383,156	6,964,949	7,104,886	6,774,074
	公共下水道事業	-	-	-	-	-
	農業集落排水事業	-	-	-	-	-
	介護保険事業	5,357,584	5,618,387	5,729,049	6,137,218	6,288,204
	児童発達支援事業	51,982	61,994	78,684	91,453	118,358
	後期高齢者医療事業	1,609,944	1,656,848	1,798,216	1,885,928	2,117,555
	介護サービス事業	12,122	13,884	13,048	-	-
	工業団地拡張事業	650,512	1,656	-	-	-
公	営 企 業 会 計	4,263,684	3,753,865	3,766,088	3,679,342	3,734,176
	下水道事業会計	4,263,684	3,753,865	3,766,088	3,679,342	3,734,176

資料：財政課

○ 令和7年度 一般会計歳入歳出予算

(単位：千円)

歳 入		歳 出			
科 目	当初予算額	比率 (%)	科 目	当初予算額	比率 (%)
1 市 税	10,777,423	34.2	1 議 会 費	252,982	0.8
2 地 方 譲 与 税	259,100	0.8	2 総 務 費	4,531,971	14.4
3 利 子 割 交 付 金	3,000	0.0	3 民 生 費	12,140,953	38.6
4 配 当 割 交 付 金	66,000	0.2	4 衛 生 費	2,542,493	8.1
5 株 式 等 譲 渡 所 得 割 交 付 金	111,616	0.4	5 労 働 費	13,606	0.0
6 法 人 事 業 税 交 付 金	174,400	0.6	6 農 林 水 産 業 費	440,345	1.4
7 地 方 消 費 税 交 付 金	1,925,500	6.1	7 商 工 費	274,273	0.9
8 ゴルフ場利用税交付金	46,400	0.1	8 土 木 費	1,655,023	5.3
9 環 境 性 能 割 交 付 金	34,800	0.1	9 消 防 費	1,246,237	4.0
10 地 方 特 例 交 付 金	57,101	0.2	10 教 育 費	5,953,398	18.9
11 地 方 交 付 税	4,302,101	13.7	11 公 債 費	2,416,824	7.7
12 交通安全対策特別交付金	8,100	0.0	12 諸 支 出 金	481	0.0
13 分担金及び負担金	136,725	0.4	13 予 備 費	23,414	0.1
14 使用料及び手数料	237,237	0.8			
15 国 庫 支 出 金	6,017,668	19.1			
16 県 支 出 金	2,243,544	7.1			
17 財 産 収 入	21,827	0.1			
18 寄 附 金	505,001	1.6			
19 繰 入 金	1,414,850	4.5			
20 繰 越 金	400,000	1.3			
21 諸 収 入	498,707	1.6			
22 市 債	2,250,900	7.1			
歳 入 合 計	31,492,000	100.0	歳 出 合 計	31,492,000	100.0

資料：財政課

○財政指標の推移（普通会計）

（単位：千円）

年 度	令和2年度	令和3年度	令和4年度	令和5年度	令和6年度
基準財政収入額	9,326,531	8,972,402	9,376,096	9,575,634	9,779,067
基準財政需要額	12,143,409	12,564,956	12,991,943	13,489,541	13,798,331
標準財政規模	15,455,062	16,154,667	15,815,515	16,135,643	16,436,537
財政力指数	0.77	0.75	0.73	0.71	0.71
実質収支比率（％）	6.7	16.3	11.3	7.9	7.5
積立金現在高	5,353,799	5,768,356	6,771,964	6,709,534	6,279,148
地方債現在高	22,408,888	22,623,727	21,962,939	21,898,282	22,917,027
経常収支比率（％）	93.2	85.3	91.1	92.9	92.6

※財政力指数：地方公共団体の財政力を表す指標。基準財政収入額の基準財政需要額に対する割合で、1に近いほど財源に余裕があるとされ、単年度の指数が1以上の団体には普通交付税が交付されません（不交付団体）。

資料：財政課

※経常収支比率：経常一般財源、減収補填債特例分及び臨時財政対策債に対する経常経費充当一般財源の比率を表わしたもので、数値が小さいほど、財政構造の弾力性を有していると判断できます。

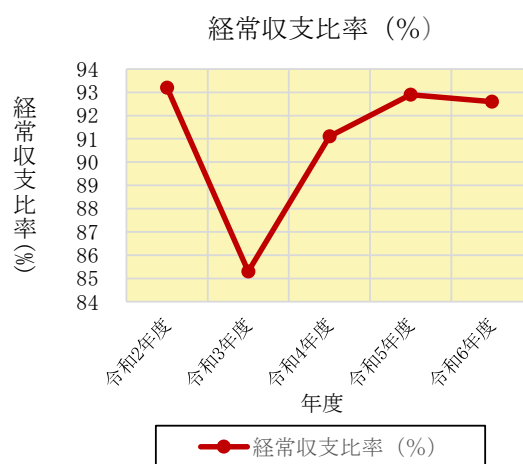
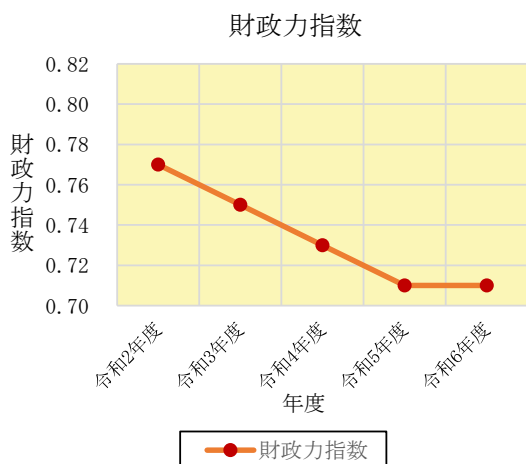

茨城県全体から見た龍ヶ崎市早わかり表

分類	項目	指標値・実数値	県内順位	基準日
土地・人口	総面積	78.59 (km ²)	30	令和6年10月1日現在
	可住地面積	68.56 (km ²)	26	令和4年
	総人口	74,886 (人)	11	令和6年10月1日現在
	一般世帯人員 (1世帯当たり人員)	2.33 (人)	35	令和2年10月1日現在
	人口密度 (総面積1km ² 当たり)	952.87 (人)	9	令和6年10月1日現在
	15歳未満人口割合	9.64 (%)	25	令和6年10月1日現在
	15～64歳人口割合	58.69 (%)	11	令和6年10月1日現在
	65歳以上人口割合	31.66 (%)	30	令和6年10月1日現在
	出生率 (千人当たり)	4.30 (‰)	23	令和5年
	死亡率 (千人当たり)	13.30 (‰)	33	令和5年
	高齢単身者割合	15.75 (%)	13	令和2年10月1日現在
	未婚率	27.07 (%)	7	令和2年10月1日現在
	外国人割合	4.01 (%)	17	令和5年12月31日現在
経済・財政	市町村内総生産 (名目)	304,696 (百万円)	14	令和4年度
	製造品出荷額等 [従業者4人以上の事業所]	340,342 (百万円)	13	令和4年
	商品販売額	108,681 (百万円)	16	令和2年
	小売事業所売場面積	126,643 (m ²)	7	令和3年6月1日
	第1次産業就業者割合	2.45 (%)	38	令和2年10月1日現在
	第2次産業就業者割合	27.82 (%)	26	令和2年10月1日現在
	第3次産業就業者割合	69.73 (%)	10	令和2年10月1日現在
	自市町村内就業者比率	19.33 (%)	37	令和2年
	財政力指数	0.71 (-)	15	令和6年度
	実質公債費比率	4.30 (%)	36	令和5年度
	市町村民税 (住民1人当たり)	65.26 (千円)	19	令和5年度
	固定資産税 (住民1人当たり)	53.98 (千円)	40	令和5年度
	歳出決算総額 (住民1人当たり)	393.39 (千円)	40	令和5年度
教育・文化	幼稚園数 (3～5歳1万人当たり)	26.61 (園)	23	令和6年5月1日現在
	小学校児童数 (教員1人当たり)	13.31 (人)	17	令和6年5月1日現在
	中学校生徒数 (教員1人当たり)	12.29 (人)	14	令和6年5月1日現在
	社会体育施設数 (10万人当たり)	38.15 (所)	27	令和3年10月1日現在
居住・環境	持ち家率	71.81 (%)	31	令和5年10月1日現在
	水道普及率	81.1 (%)	42	令和5年3月31日現在
	汚水処理人口普及率	94.8 (%)	8	令和6年3月31日現在
	下水道普及率	84.9 (%)	9	令和6年3月31日現在
	ごみ収集量 (1人1日当たり)	864 (g)	28	令和5年度
	道路実延長 (総面積1km ² 当たり)	11.47 (m)	18	令和5年3月31日現在
	市町村道舗装率	79.85 (%)	5	令和5年3月31日現在
自家用乗用車数 (千人当たり)	638.9 (台)	39	令和6年3月31日現在	
社会保障・医療	国民年金受給金額 (受給権者1人当たり)	696.4 (千円)	11	令和6年3月31日現在
	生活保護被保護実人員 (千人当たり)	10.0 (人)	16	令和5年度
	保育所等数 (0～5歳1万人当たり)	18.6 (所)	30	令和5年10月1日現在
	一般病院数 (10万人当たり)	2.7 (施設)	37	令和5年10月1日現在
	一般診療所数 (10万人当たり)	58.4 (施設)	17	令和5年10月1日現在
	医師数 (10万人当たり)	130.9 (人)	19	令和4年12月31日現在
	看護師・准看護師数 (10万人当たり)	756.6 (人)	28	令和4年12月31日現在
	歯科診療所数 (10万人当たり)	54.4 (所)	5	令和5年10月1日現在
	歯科医師数 (10万人当たり)	66.1 (人)	13	令和4年12月31日現在
	生活習慣病による死者数 (10万人当たり)	597.2 (人)	35	令和4年
国民健康保険医療費 (被保険者1人当たり)	345,175 (円)	33	令和4年度	
安全	火災出火件数 (10万人当たり)	54.42 (件)	23	令和5年
	建物火災損害額 (1人当たり)	2,629 (円)	22	令和5年
	交通事故発生件数 (千人当たり)	2.40 (件)	8	令和5年
	交通事故死傷者数 (10万人当たり)	286.7 (人)	10	令和5年
	刑法犯認知件数 (千人当たり)	8.73 (件)	8	令和5年

資料：令和7年7月 市町村早わかり～指標からみたわがまち

茨城県全体から見た龍ヶ崎市早わかり表（計算式）

土地・人口	総面積	資料出所 全国都道府県市区町村別面積調（国土交通省国土地理院）	
	可住地面積	計 算 式 総面積－（林野面積＋主要湖沼面積） 資料出所 統計でみる市区町村のすがた（総務省統計局）	
	総人口	資料出所 茨城県常住人口調査（県統計課）	
	一般世帯人員（1世帯当たり人員）	計 算 式 一般世帯人員÷一般世帯数 資料出所 国勢調査（総務省統計局）	
	人口密度（総面積1km ² 当たり）	計 算 式 総人口÷総面積 資料出所 茨城県常住人口調査（県統計課）	
	15歳未満人口割合	計 算 式 15歳未満人口÷総人口（年齢不詳を除く）×100 資料出所 茨城県常住人口調査（県統計課）	
	15～64歳人口割合	計 算 式 15歳～64歳人口÷総人口（年齢不詳を除く）×100 資料出所 茨城県常住人口調査（県統計課）	
	65歳以上人口割合	計 算 式 65歳以上人口÷総人口（年齢不詳を除く）×100 資料出所 茨城県常住人口調査（県統計課）	
	出生率（千人当たり）	計 算 式 出生数÷日本人人口×1,000 資 料 源 茨城県人口動態統計（県保健政策課）	
	死亡率（千人当たり）	計 算 式 死亡数÷日本人人口×1,000 資 料 源 茨城県人口動態統計（県保健政策課）	
	高齢単身者割合	計 算 式 高齢単身者数÷65歳以上人口×100 *高齢者単身者は、65歳以上の単独世帯 資 料 源 国勢調査（総務省統計局）	
	未婚率	計 算 式 15歳以上未婚者÷15歳以上人口×100 *「未婚」とは、まだ結婚したことのない人を指す。 *5歳以上人口は、配偶関係「不詳」を含まない。 資 料 源 国勢調査（総務省統計局）	
	外国人割合	計 算 式 在留外国人数÷総人口×100 資 料 源 在留外国人統計（出入国在留管理庁）、茨城県常住人口調査（県統計課）	
	経済・財政	市町村内総生産（名目）	資料出所 市町村民経済計算（県統計課）
		製造品出荷額等（従業者4人以上の事業所）	資料出所 経済構造実態調査（県統計課） *個人経営及び管理、補助的経済活動のみを行う事業所を含まない。
		商品販売額	計 算 式 卸売業、小売業の合計 *管理、補助的経済活動のみを行う事業所、産業細分類が格付不能の法人組織の事業所 又は産業小分類が格付不能の個人経営（法人でない団体を含む）の事業所売の商品販売額（仲立手数料を除く）、小売の商品販売額及び仲立手数料のいずれの金額も無い法人組織の事業所は含まない。 資料出所 経済センサスー活動調査（総務省統計局・経済産業省）
小売事業所売場面積		資料出所 経済センサスー活動調査（総務省統計局・経済産業省） *管理、補助的経済活動のみを行う事業所、産業細分類が格付不能の法人組織の事業所又は産業小分類が格付不能の個人経営（法人でない団体を含む）の事業所、卸売の商品販売額（仲立手数料を除く）、小売の商品販売額及び仲立手数料のいずれの金額も無い法人組織の事業所は含まない。	

経済・財政	第1次産業就業者割合
	計 算 式 第1次産業就業者数÷就業者総数×100 *第1次産業は、[農業、林業]、[漁業]の合計 *就業者総数は、産業大分類「分類不能の産業」を含まない。
	資料出所 国勢調査(総務省統計局)
	第2次産業就業者割合
	計 算 式 第2次産業就業者数÷就業者総数×100 *第2次産業は、「鉱業、採石業、砂利採取業」、「建設業」、「製造業」の合計 *就業者総数は、産業大分類「分類不能の産業」を含まない。
	資料出所 国勢調査(総務省統計局)
	第3次産業就業者割合
	計 算 式 第3次産業就業者数÷就業者総数×100 *第3次産業は、「電気・ガス・熱供給・水道業」、「情報通信業」、「運輸業、郵便業」、「卸売業、小売業」、「金融業、保険業」、「不動産業、物品賃貸業」、「学術研究、専門・技術サービス業」、「宿泊業、飲食サービス業」、「生活関連サービス業娯楽業」、「教育、学習支援業」、「医療、福祉」、「複合サービス事業」、「サービス業（他に分類されないもの）」、「公務(他に分類されるものを除く)」の合計。 *就業者総数は、産業大分類「分類不能の産業」を含まない。
	資料出所 国勢調査(総務省統計局)
	自市町村内就業者比率
計 算 式 市内町村内就業者数÷総人口×100	
資料源 国勢調査(総務省統計局)	
財政力指数	
資料出所 市町村別普通交付税決定額・財政力指数等一覧(県市町村課)	
実質公債費比率	
資料出所 市町村財政実態資料(県市町村課)	
市町村民税(住民1人当たり)	
計 算 式 市町村民税収入済額÷総人口	
資料源 市町村財政実態資料(県市町村課)、茨城県常住人口調査(県統計課)	
固定資産税(住民1人当たり)	
計 算 式 固定資産税収入済額÷総人口	
資料源 市町村財政実態資料(県市町村課)、茨城県常住人口調査(県統計課)	
歳出決算総額(住民1人当たり)	
計 算 式 歳出決算総額÷総人口	
資料源 市町村財政実態資料(県市町村課)、茨城県常住人口調査(県統計課)	
教育・文化	幼稚園数(3～5歳1万人当たり)
	計 算 式 幼稚園数(公立、私立)÷3～5歳人口×10,000 *幼稚園数は、国立、幼保連携型認定こども園を含まない。 *3～5歳人口は、令和2年10月1日現在
	資料源 学校基本調査(県統計課)、国勢調査(総務省統計局)
	小学校児童数(教員1人当たり)
	計 算 式 小学校児童数(公立、私立)÷公立小学校教員数(本務者)(公立、私立) *小学校は、国立、義務教育学校を含まない。
資料源 学校基本調査(県統計課)	
中学校生徒数(教員1人当たり)	
計 算 式 中学校生徒数(公立、私立)÷公立中学校教員数(本務者)(公立、私立) *中学校は、国立、義務教育学校及び中等教育学校を含まない。	
資料源 学校基本調査(県統計課)	
社会体育施設数(10万人当たり)	
計 算 式 運動広場数÷総人口数×100,000 *運動広場数は、市町村営の陸上競技場、野球場・ソフトボール場、球技場及び多目的運動広場の合計	
資料源 茨城の生涯スポーツ(県スポーツ推進課)、茨城県常住人口調査(県統計課)	

居住・環境	持ち家率	計 算 式 持ち家数÷居住世帯あり住宅数×100 資 料 源 住宅・土地統計調査(総務省統計局) *市、人口1万5千人以上の町村が表章の対象。
	水道普及率	計 算 式 現在給水人口÷総人口×100 *給水人口は、上水道、簡易水道及び専用水道(自己水源のみ)の合計 資 料 源 茨城県の水道(県水政課)
	汚水処理人口普及率	計 算 式 汚水処理人口(下水道+農(漁)業集落排水施設+合併処理浄化槽+コミュニティ・プラント)÷総人口×100 資 料 源 汚水処理人口普及率(県下水道課、県農地整備課、県環境対策課)
	下水道普及率	計 算 式 下水道処理人口÷総人口×100 資 料 源 汚水処理人口普及率(県下水道課)
	ごみ収集量(1人1日当たり)	計 算 式 ごみ年間総収集量(g)÷ごみ処理人口÷365 資 料 源 市町村公共施設の状況(県市町村課)
	道路実延長(総面積1km ² 当たり)	計 算 式 道路実延長÷総面積 *道路実延長は、高速自動車国道を除く道路の総延長から重用延長、未供用延長及び渡船延長を除いた延長 資 料 出 所 茨城県道路現況調書(県道路維持課)、 全国都道府県市区町村別面積調(国土交通省国土地理院)
	市町村道舗装率	計 算 式 市町村道舗装道路実延長÷市町村道実延長×100 *舗装道路は、セメント系・アスファルト系舗装道路及び簡易舗装道の合計 資 料 出 所 茨城県道路現況調書(県道路維持課)
	自家用乗用車数(千人当たり)	計 算 式 自家用乗用車数÷総人口×1,000 資 料 源 市区町村別自動車保有車両数(一般財団法人自動車検査登録情報協会)、 市区町村別軽自動車車両数(一般財団法人全国軽自動車協会連合会)、 茨城県常住人口調査(県統計課)
社会保障 ・医療	国民年金受給金額(受給権者1人当たり)	計 算 式 国民年金受給金額÷国民年金受給権者数 資 料 源 国民年金事業月報(厚生労働省)
	生活保護被保護実人員(千人当たり)	計 算 式 生活保護被保護実人員(年度平均)÷総人口×1,000 *生活保護被保護実人員(年度平均)は、県福祉政策課「市町村別保護状況(速報値)をもとに、県統計課が算出したもの 資 料 源 市町村別保護状況(速報値)(県福祉人材・指導課)、 茨城県常住人口調査(県統計課)
	保育所等数(0～5歳1万人当たり)	計 算 式 保育所等数÷0～5歳人口×10,000 *保育所等は、幼保連携型認定こども園、保育所型認定こども園及び保育所 *0～5歳人口は、令和2年10月1日現在 資 料 源 社会福祉施設等調査(厚生労働省)、国勢調査(総務省統計局)
	一般病院数(10万人当たり)	計 算 式 一般病院数÷総人口×100,000 資 料 源 医療施設調査(厚生労働省)、茨城県常住人口調査(県統計課)
	一般診療所数(10万人当たり)	計 算 式 一般診療所数÷総人口×100,000 資 料 源 医療施設調査(厚生労働省)、茨城県常住人口調査(県統計課)
	医師数(10万人当たり)	計 算 式 医師数(従業地別、医療施設従事者)÷総人口×100,000 資 料 源 医師・歯科医師・薬剤師統計(厚生労働省)、 茨城県常住人口調査(県統計課)
	看護師・准看護師数(10万人当たり)	計 算 式 (就業看護師+就業准看護師数)÷総人口×100,000 資 料 源 保健師助産師看護師の現状(県医療人材課)、 茨城県常住人口調査(県統計課)
	歯科診療所数(10万人当たり)	計 算 式 歯科診療所数÷総人口×100,000 資 料 源 医療施設調査(厚生労働省)、茨城県常住人口調査(県統計課)

社会保障 ・医療	歯科医師数(10万人当たり)
	計 算 式 歯科医師数(従業地別、医療施設従事者)÷総人口×100,000 資 料 源 医師・歯科医師・薬剤師統計(厚生労働省)、 茨城県常住人口調査(県統計課)
	生活習慣病による死亡者数(10万人当たり)
計 算 式 生活習慣病死亡者数÷日本人人口×100,000 *生活習慣病とは、悪性新生物、糖尿病、高血圧性疾患、心疾患(高血圧性を除く)、脳血管疾患 資 料 源 茨城県人口動態統計(県保健政策課)	
国民健康保険医療費(被保険者1人当たり)	
計 算 式 療養諸費費用額÷年間平均被保険者数 資 料 出 所 国民健康保険事業状況(県厚生総務課)	
安 全	火災出火件数(10万人当たり)
	計 算 式 火災出火件数÷総人口×100,000 資 料 源 消防防災年報(県消防安全課)、茨城県常住人口調査(県統計課)
	建物火災損害額(1人当たり)
	計 算 式 建物火災損害額÷総人口 資 料 出 所 消防防災年報(県消防安全課)、茨城県常住人口調査(県統計課)
	交通事故発生件数(千人当たり)
	計 算 式 交通事故発生件数÷総人口×1,000 *交通事故は、人の死傷を伴う交通事故をいう。 資 料 源 交通白書(県警察本部慈雨通総務課)、茨城県常住人口調査(県統計課)
交通事故死傷者数(10万人当たり)	
計 算 式 交通事故死傷者数÷総人口×100,000 資 料 源 交通白書(県警察本部交通総務課)、茨城県常住人口調査(県統計課)	
刑法犯認知件数(千人当たり)	
計 算 式 刑法犯認知件数÷総人口×1,000 資 料 源 茨城の犯罪(県警察本部機動捜査支援課)、茨城県常住人口調査(県統計課)	

令和7年版 統計りゅうがさき

令和8年3月発行

編集・発行

龍ヶ崎市総合政策部デジタル都市推進課
データ管理活用グループ

〒301-8611

茨城県龍ヶ崎市3710番地

Tel 0297-64-1111(代)

E-mail jyouho@city.ryugasaki.lg.jp (デジタル都市推進課)

E-mail toukei@city.ryugasaki.lg.jp (統計担当)

市公式ホームページ

<https://www.city.ryugasaki.ibaraki.jp>
